

TEAC

AG-790

AM/FM Stereo Receiver

OWNER'S MANUAL
MANUEL DU PROPRIÉTAIRE
MANUAL DEL USUARIO
BEDIENUNGSANLEITUNG
MANUALE DI ISTRUZIONI
GEBRUIKSAANWIJZING

ENGLISH

FRANÇAIS

ESPAÑOL

DEUTSCH

ITALIANO

NEDERLANDS





CAUTION
RISK OF ELECTRIC SHOCK
DO NOT OPEN



CAUTION: TO REDUCE THE RISK OF ELECTRIC SHOCK, DO NOT REMOVE COVER (OR BACK). NO USER-SERVICEABLE PARTS INSIDE. REFER SERVICING TO QUALIFIED SERVICE PERSONNEL.



The lightning flash with arrowhead symbol, within an equilateral triangle, is intended to alert the user to the presence of uninsulated "dangerous voltage" within the product's enclosure that may be of sufficient magnitude to constitute a risk of electric shock to persons.



The exclamation point within an equilateral triangle is intended to alert the user to the presence of important operating and maintenance (servicing) instructions in the literature accompanying the appliance.

IMPORTANT SAFETY INSTRUCTIONS

- 1) Read these instructions.
- 2) Keep these instructions.
- 3) Heed all warnings.
- 4) Follow all instructions.
- 5) Do not use this apparatus near water.
- 6) Clean only with dry cloth.
- 7) Do not block any ventilation openings. Install in accordance with the manufacturer's instructions.
- 8) Do not install near any heat sources such as radiators, heat registers, stoves, or other apparatus (including amplifiers) that produce heat.
- 9) Do not defeat the safety purpose of the polarized or grounding-type plug. A polarized plug has two blades with one wider than the other. A grounding type plug has two blades and a third grounding prong. The wide blade or the third prong are provided for your safety. If the provided plug does not fit into your outlet, consult an electrician for replacement of the obsolete outlet.
- 10) Protect the power cord from being walked on or pinched particularly at plugs, convenience receptacles, and the point where they exit from the apparatus.
- 11) Only use attachments/accessories specified by the manufacturer.
- 12) Use only with the cart, stand, tripod, bracket, or table specified by the manufacturer, or sold with the apparatus. When a cart is used, use caution when moving the cart/apparatus combination to avoid injury from tip-over.
- 13) Unplug this apparatus during lightning storms or when unused for long periods of time.
- 14) Refer all servicing to qualified service personnel. Servicing is required when the apparatus has been damaged in any way, such as power-supply cord or plug is damaged, liquid has been spilled or objects have fallen into the apparatus, the apparatus has been exposed to rain or moisture, does not operate normally, or has been dropped.



- Do not expose this apparatus to drips or splashes.
- Do not place any objects filled with liquids, such as vases, on the apparatus.
- Do not install this apparatus in a confined space such as a book case or similar unit.
- The apparatus draws nominal non-operating power from the AC outlet with its POWER or STANDBY/ON switch not in the ON position.
- The apparatus should be located close enough to the AC outlet so that you can easily grasp the power cord plug at any time.
- The mains plug is used as the disconnect device, the disconnect device shall remain readily operable.
- If the product uses batteries (including a battery pack or installed batteries), they should not be exposed to sunshine, fire or excessive heat
- CAUTION for products that use replaceable lithium batteries: there is danger of explosion if a battery is replaced with an incorrect type of battery. Replace only with the same or equivalent type.
- Caution should be taken when using earphones or headphones with the product because excessive sound pressure (volume) from earphones or head-phones can cause hearing loss.

WARNING: TO PREVENT FIRE OR SHOCK HAZARD, DO NOT EXPOSE THIS APPLIANCE TO RAIN OR MOISTURE.

CAUTION

- DO NOT REMOVE THE EXTERNAL CASES OR CABINETS TO EXPOSE THE ELECTRONICS. NO USER SERVICEABLE PARTS ARE WITHIN!
- IF YOU ARE EXPERIENCING PROBLEMS WITH THIS PRODUCT, CONTACT TEAC FOR A SERVICE REFERRAL. DO NOT USE THE PRODUCT UNTIL IT HAS BEEN REPAIRED.

Contents

Thank you for choosing TEAC. Read this manual carefully to get the best performance from this unit.

Before Use	3
Remote Control Unit.	4
Connecting Antennas	4
Connection.	6
Names of Each Control.	8
Basic Operation.	10
Radio Reception	13
Preset Tuning	14
RDS	15
RDS (PTY)	15
RDS (PTY Search)	16
TroubleShooting	17
Specifications	18

Before Use

Read this before operation

- As the unit may become warm during operation, always leave sufficient space around the unit for ventilation. The ventilation holes should not be covered. Make sure there is at least 50 cm (18 inches) of space above and at least 10 cm (4 inches) of space on each side of the unit. Do NOT place anything on top of the unit.
- The voltage supplied to the unit should match the voltage as printed on the rear panel. If you are in any doubt regarding this matter, consult an electrician.
- Choose the installation location of your unit carefully. Avoid placing it in direct sunlight or close to a source of heat. Also avoid locations subject to vibrations and excessive dust, heat, cold or moisture.
- Do not place the unit on the amplifier/receiver.
- Do not open the cabinet as this might result in damage to the circuitry or electrical shock. If a foreign object should get into the unit, contact your dealer or service company.
- When removing the power plug from the wall outlet, always pull directly on the plug, never yank the cord.
- Do not attempt to clean the unit with chemical solvents as this might damage the finish. Use a clean, dry or slightly damp cloth.
- The apparatus should be located close enough to the AC outlet so that you can easily grasp the power cord plug at any time.
- Keep this manual in a safe place for future reference.

Remote Control Unit

The receiver and some other TEAC components which have  mark on the front panel can be operated by the provided "UR" remote control unit.

When operating the remote control unit, point it towards the REMOTE SENSOR on the front panel of the receiver (or other TEAC component).

- Even if the remote control unit is operated within the effective range, remote control operation may be impossible if there are any obstacles between the unit and the remote control.
- If the remote control unit is operated near other appliances which generate infrared rays, or if other remote control devices using infrared rays are used near the unit, it may operate incorrectly. Conversely, the other appliances may operate incorrectly.

Battery Installation

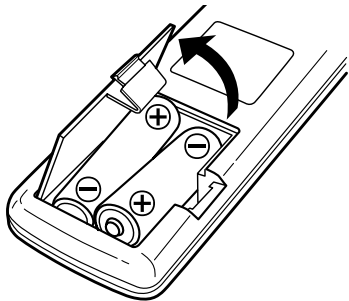

1. Remove the battery compartment cover.
2. Insert two "AA" (R6 or SUM-3) dry batteries. Make sure that the batteries are inserted with their positive " \oplus " and negative " \ominus " poles positioned correctly.
3. Close the cover.

Battery Replacement

If the distance required between the remote control unit and main unit decreases, the batteries are exhausted. In this case replace the batteries with new ones.

Precautions concerning batteries

- Be sure to insert the batteries with correct positive " \oplus " and negative " \ominus " polarities.
- Use batteries of the same type. Never use different types of batteries together.
- Rechargeable and non-rechargeable batteries can be used. Refer to the precautions on their labels.
- When the remote control unit is not to be used for a long time (more than a month), remove the batteries from the remote control unit to prevent them from leaking. If they leak, wipe away the liquid inside the battery compartment and replace the batteries with new ones.
- Do not heat or disassemble batteries and never dispose of old batteries by throwing them in a fire.

Connecting Antennas

FM Indoor Antenna

Connect the lead-type FM antenna to the FM 75 Ω socket, extend the lead and tune the tuner to your favorite station (see page 13). Adjust the antenna in a suitable location like a window frame or wall until the reception is best and then affix the antenna in that position using thumb tacks, push pins or any other suitable means.

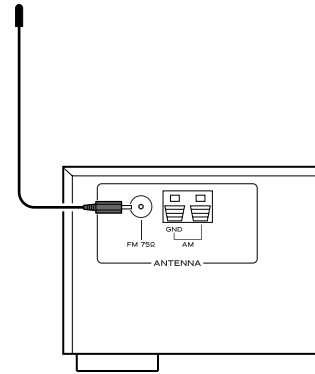

FM Outdoor Antenna

In an area where FM signals are weak, it will be necessary to use an outdoor FM antenna. Generally, a 3-element antenna will be sufficient; if you live in an area where the FM signals are particularly weak, it may be necessary to use one with 5 or more elements.

- Disconnect the FM indoor antenna when using an outdoor antenna.

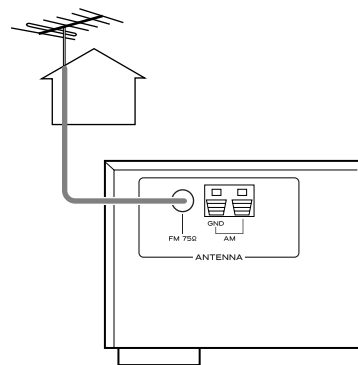

AM Indoor Loop Antenna

The high-performance AM loop antenna provided with this unit is sufficient for good reception in most areas. To stand the loop antenna on a surface, fix the claw to the slot in the antenna base.

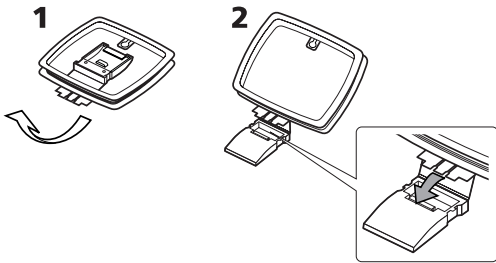

Connect the loop antenna's wires to the AM antenna terminals.

How to connect:

Press the lever, insert the end of the cord, then release the lever. Make sure it is fastened securely by pulling the cord lightly. Make sure only the bare, stripped wire is inserted in the jack and that no plastic insulation is preventing contact between the antenna wire and terminal.

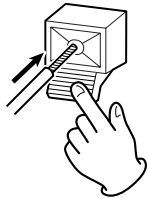

Place the antenna on a shelf or hang it on a window frame, etc., in the direction which gives the best reception. Keep all other wires such as power cords, speaker wires or interconnect wires as far away as possible from the antenna.

AM Outdoor Antenna

If the AM loop antenna provided does not deliver sufficient reception (often due to being too far from the transmitter or in a concrete building, etc.), it may be necessary to use an outdoor AM antenna.

Use either a high quality commercial AM antenna or, if not available, an insulated wire more than 5 m (15 feet) long, strip one end, and connect this to the terminal as shown.

The antenna wire should be strung outdoors or indoors near a window. For better reception, connect the GND terminal to a reliable ground.

Note:

Even when using an outdoor AM antenna, do not disconnect the AM loop antenna.

AM Loop Antenna:

Connect the black wire to the left jack (GND) and the white wire to the right jack.

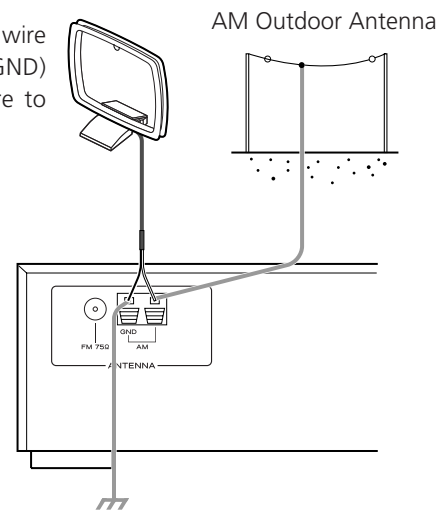

Connection

CAUTION:

- Switch off the power to all equipment before making connections.
- Read the instructions of each component you intend to use with this unit.
- Be sure to insert each plug securely. To prevent hum and noise, avoid bundling the signal interconnection cables together with the AC power cord or speaker cables.

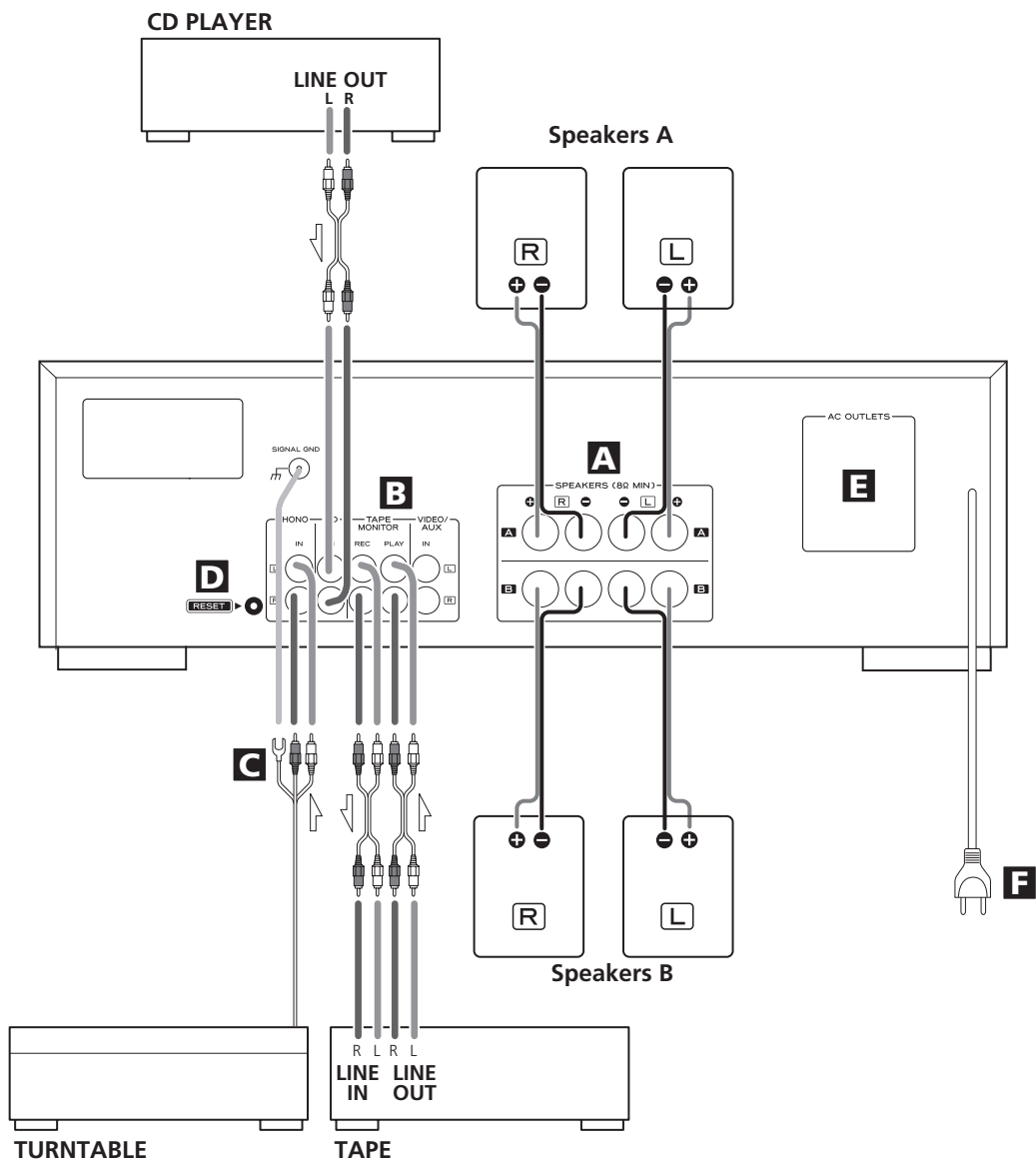

A Speaker Connections

Caution:

To avoid damaging the speakers with a sudden high-level signal, be sure to switch the power off before connecting the speakers.

- Check the impedance of your speakers. Connect speaker with an impedance of 8 ohms or more.
- The black speaker terminals are - (negative). Generally, the + side of the speaker cable is marked to make it distinguishable from the - side of the cable. Connect this marked side to the + terminal and the unmarked side to the black - terminal.
- Prepare the speaker cables for connection by stripping off approximately 10 mm or less of the outer insulation. (Removing too much insulation may lead to a short circuit if the bared wires should come in contact with each other.) Twist the strands of the stripped wires tightly together:

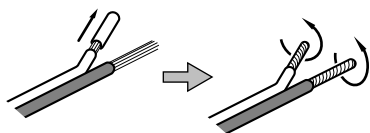

Caution:

The metal portions of the two separate wires should not touch or an electrical short can occur. Shorted wires can create a fire hazard or induce a failure in your equipment.

How to connect

1. Turn the terminal cap counterclockwise to loosen it. The speaker terminal caps cannot be fully removed from the base.
2. Insert the wire into the terminal fully and turn the terminal cap clockwise to securely connect it. Make sure none of the wire insulation is under the terminal, only the bare, stripped wire.

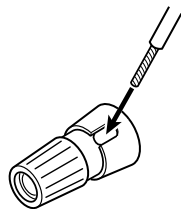

3. Make sure it is fastened firmly by pulling the cable lightly.

B CD, TAPE MONITOR, VIDEO/AUX jacks

Analog 2-channel audio signal is input or output from these jacks. Connect the component with commercially-available RCA cables.

Make sure to connect:

- white plug → white jack (L: left channel)
- red plug → red jack (R: right channel)

C PHONO jacks/SIGNAL GND terminal

Connect the turntable's RCA pin cords to PHONO jacks.

Make sure to connect:

- white plug → white jack (L: left channel)
- red plug → red jack (R: right channel)

Connect the turntable's ground cord to SIGNAL GND terminal.

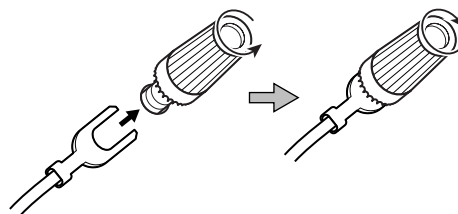

D RESET switch

In the following cases, function buttons may not work properly.

- When the system is damaged by electrical shock.
- When the power is irregular or has electrical noises.

In these cases, press the RESET switch once or twice with a pencil or a ball-point pen lightly.

E AC Outlet (Switched)

This outlet is active only when the unit is on or standby.

When the power switch of the main unit is off, the outlet is inactive.

Caution:

Make sure that the total power consumption of all equipment connected to the outlet does not exceed 100 watts or 500mA.

F Power cord (AC)

Be sure to connect the power cord to an AC outlet which supplies the correct voltage.

Hold the power plug when plugging or unplugging the power cord. Never pull or yank on the power cord.

Names of Each Control

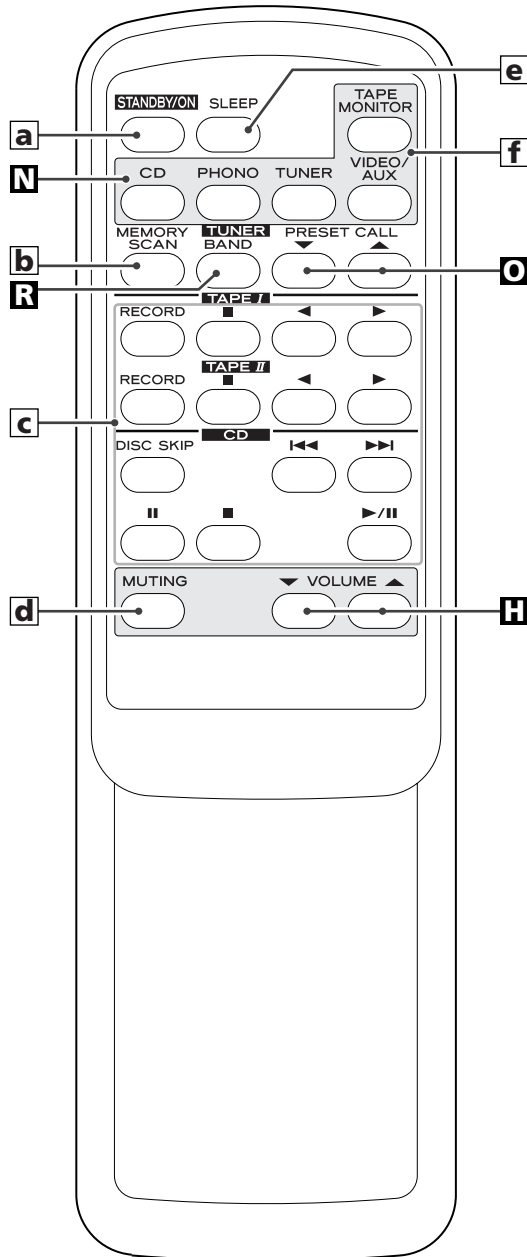
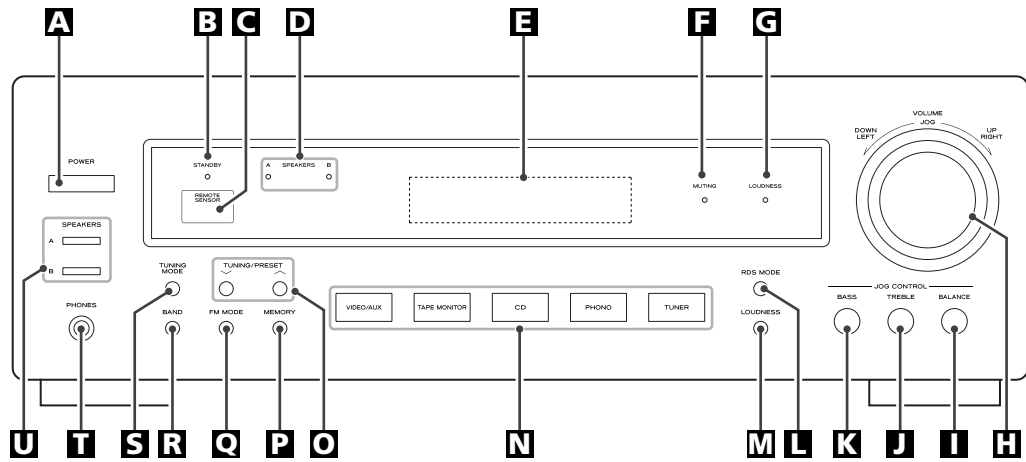

A POWER switch

Press this switch to turn the unit on or off.

B STANDBY indicator

This indicator lights when the unit is in the standby mode. In the standby mode, press the STANDBY/ON button of the remote control unit or the Input buttons of the main unit to turn the unit on. When the unit is turned on, the indicator goes off.

C REMOTE SENSOR

When operating the remote control unit, point it towards the REMOTE SENSOR.

D SPEAKERS indicator

This indicator lights when the SPEAKERS button (A or B) is set to on.

E Display

When the unit is on, the current status of the unit is displayed.

F MUTING indicator

This indicator blinks during the muting.

G LOUDNESS indicator

This indicator lights when the LOUDNESS button is set to on.

H VOLUME/JOG

Turn this knob (or press the VOLUME buttons of the remote control unit) to adjust the volume.

I BALANCE button

Press this button and turn the VOLUME/JOG dial to adjust.

J TREBLE button

Press this button and turn the VOLUME/JOG dial to adjust.

K BASS button

Press this button and turn the VOLUME/JOG dial to adjust.

L RDS MODE button

In FM tuner mode, use this button for RDS function. RDS is available in European countries only.

M LOUDNESS button

Use this button to compensate for the loss of bass at low volumes.

**N INPUT
(CD, PHONO, TUNER, TAPE MONITOR, VIDEO/AUX)**

Used to select a function. When the unit is in the standby mode, press any one of these buttons to turn the unit on.

O TUNING/PRESET buttons

In the manual tuning mode, use these buttons to tune in a station. In the preset tuning mode, use these buttons to select a preset channel.

P MEMORY button

Use this button to store preset channels into memory.

Q FM MODE button

Use this button to select stereo or monaural.

R BAND button

Use this button to select FM or AM.

S TUNING MODE button

Use this button to select the manual tuning mode or the preset tuning mode.

T PHONES jack

For private listening, insert the headphones plug into this jack, and adjust the volume by turning the VOLUME knob.

U SPEAKERS buttons

Use these buttons to turn on or off the speakers.
on : Sound is output from the speakers.
off : No sound is output from the speakers.

a STANDBY/ON button

When the power switch of the main unit is depressed, use this button to turn the unit on or standby.

b MEMORY SCAN button

Use this button to scan preset channels.

c Operation buttons for TEAC's cassette tape deck and CD player

Use these buttons to operate TEAC components with  mark.

d MUTING button

Use this button to mute the sound.

e SLEEP button

Use this button to set sleep timer.

**f INPUT
(CD, PHONO, TUNER, TAPE MONITOR, VIDEO/AUX)**

Used to select a function.

Note:

To simplify explanations, instructions in this manual refer to the names of the buttons on the front panel only. Associated controls on the remote control will also operate similarly.

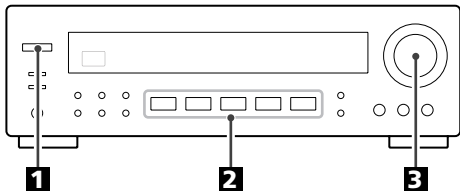

1 Press the POWER switch.

The unit is turned on.

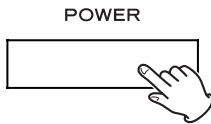

- When the unit is turned on, the MUTING indicator lights momentarily. This is not a malfunction.
- When the unit is in the standby mode and the standby indicator is lit, press the STANDBY/ON button of the remote control unit or any of the Input buttons of the main unit (TUNER, PHONO, CD, TAPE MONITOR or VIDEO/AUX) to turn the unit on.

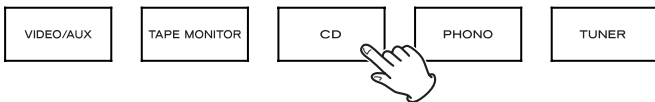
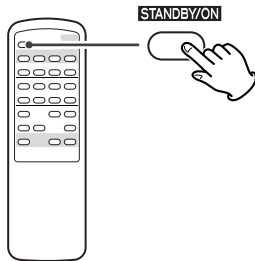

2 Select a source by pressing the corresponding Input button.

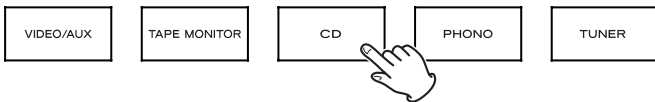

Tape Monitor

Press the TAPE MONITOR button to turn on or off the tape monitor function. When the tape monitor is on, the "TAPE MON" indicator lights on the display.

To listen to the TAPE, turn the tape monitor function ON using the TAPE MONITOR button.

To listen to a source other than TAPE

If the tape monitor function is ON ("TAPE MON" indicator is lit), press the TAPE MONITOR button to turn it off.

3 Play the source, and gradually turn up the volume to the required level by turning the VOLUME knob.

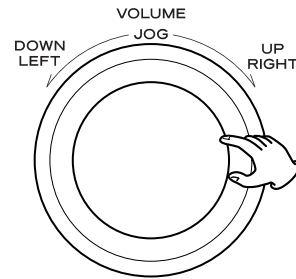

Recording

1. Select the source to be recorded using the corresponding Input button.

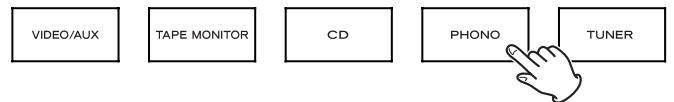

2. Start recording.

- If a 3-head cassette tape deck is connected to TAPE MONITOR (PLAY and REC) jacks, and if the tape monitor function is set to on during recording, you can listen to not the source sound but the sound being recorded. Press the TAPE MONITOR button to turn on or off the tape monitor function.

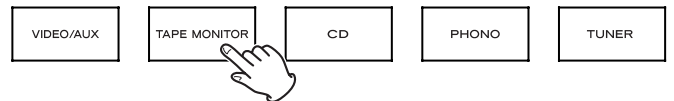

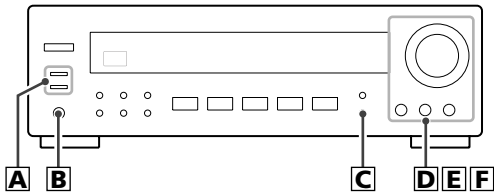

A Selecting the speakers

Press the SPEAKERS button (A or B) to turn the speakers on or off.

When ON is selected, the SPEAKERS indicator lights.

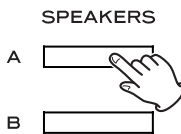

Caution:

If the speakers are connected to the SPEAKERS A terminals, turn the SPEAKER A on using the SPEAKERS A button. If no speakers are connected to the SPEAKER B terminal, be sure to turn off the SPEAKER B button, or no sound will be output from SPEAKER A, and vice versa.

B Listening through headphones

For private listening, first reduce the volume level on the receiver to minimum. Then insert the plug from your headphones into the PHONES jack, and adjust the volume by turning the VOLUME knob.

If you want to cut off the sound from speakers, press the SPEAKERS button to turn it off.

CAUTION

Always lower the volume level prior to plugging in your headphones. TO AVOID DAMAGING YOUR HEARING - Do not place your headphones on your head until after you have plugged them in.

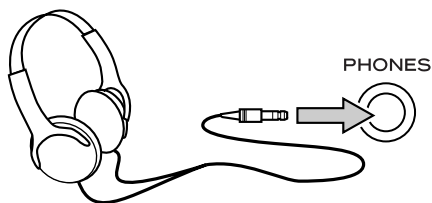

C LOUDNESS button

This button compensates for the loss of bass at low volumes. Set this button to the OFF position when listening at normal levels.



D Bass Control

This control is used for adjusting the level of the low frequency sound range.

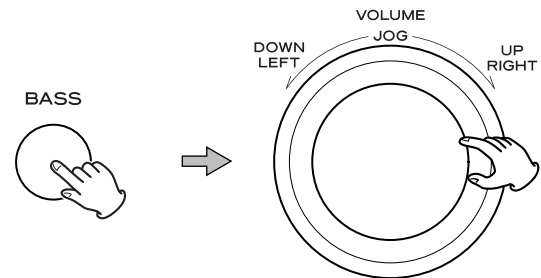

1. Press the BASS button. "BAS" appears on the display.
2. Within 3 seconds, turn the JOG dial to adjust the level. The level can be adjusted in 2 steps from -10 to +10.

E Treble Control

This control is used for adjusting the level of the high frequency sound range.

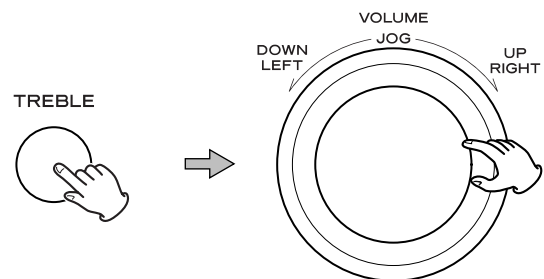

1. Press the TREBLE button. "TRE" appears on the display.
2. Within 3 seconds, turn the JOG dial to adjust the level. The level can be adjusted in 2 steps from -10 to +10.

F How to adjust the balance between the left and right speakers

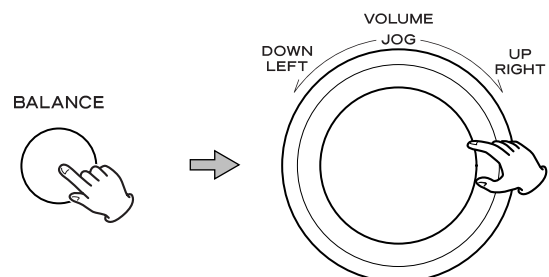

1. Press the BALANCE button. "BAL" appears on the display.
2. Within 3 seconds, turn the JOG dial to adjust the level.

The level can be adjusted from L+16 to R+16:

L+16 ... L+1 ← CENT → R+1 ... R+16

Normally, select "CENT (center)".

Sleep Timer

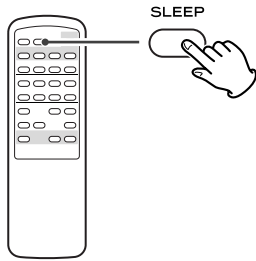

The power can be switched to standby after a specified amount of time.

Press the SLEEP button repeatedly until desired time appears on the display.

The sleep time can be changed in steps of 10 minutes.

SLEEP 90 (80, 70...or 10)

The SLEEP indicator lights, and the power will be switched to standby 90 (80, 70...or 10) minutes later.

Normal display

Sleep timer is off.

- When you set the sleep timer, the display is dimmed.
- If you want to check the remaining time, press the SLEEP button once. The remaining time will be displayed for about 3 seconds, and return to the normal display.

Muting

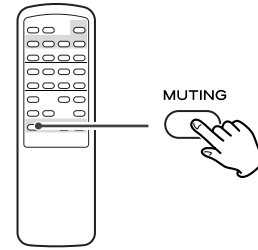

To mute the sound temporarily, press the MUTING button. Press the MUTING button again to restore the sound.

- While muting is engaged, the MUTING indicator blinks.

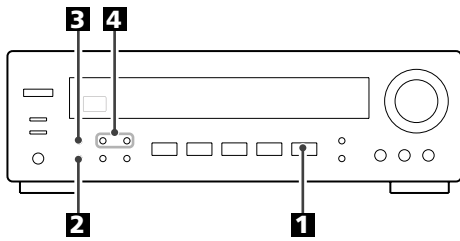

1 Press the TUNER button.



2 Select AM or FM by pressing the BAND button.



3 If "CH" indicator is lit, press the TUNING MODE button to select the manual tuning mode.

The "CH" indicator disappears from the display. This button is used to change the tuning mode.



4 Select the station you want to listen to (auto selection).

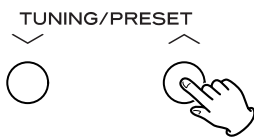

Hold down the TUNING/PRESET button for 0.5 to 2 seconds. When a station is found, the tuning process will stop automatically.

If you want to stop the tuning process, press the TUNING/PRESET button.

Selecting stations which cannot be tuned automatically (manual selection)

When the TUNING/PRESET button is pressed momentarily (0.5 second or less), the frequency changes by a fixed step.

Press the TUNING button repeatedly until the station you want to listen to is found.

- "TUNED" is displayed when a broadcast is correctly tuned in.

FM MODE Button

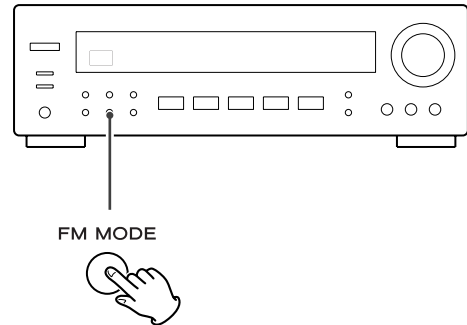

Pressing this button alternates between Stereo mode and Mono mode.

Stereo

FM stereo broadcasts are received in stereo. The "STEREO" indicator lights on the display when an FM stereo broadcast is tuned in.

- If the sound is distorted and the "STEREO" indicator light flashes, the signal is not strong enough for good stereo reception. In this case, change to MONO mode.

Mono

To compensate for weak FM stereo reception, select this mode. Reception will now be forced monaural, reducing unwanted noise.

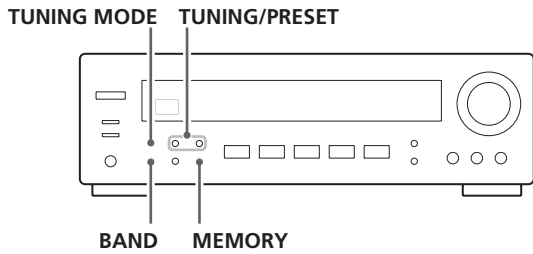

Manual Memory Presetting

You can store FM and AM stations from Channel 1 to 30 respectively.

1 Tune in a station you want to listen to (see steps **1** to **4** of page 13).

2 Press the **MEMORY** button.

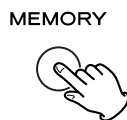

3 While the "MEMORY" indicator is blinking, select a preset channel to store the station using the **TUNING/PRESET** buttons, and then press the **MEMORY** button.

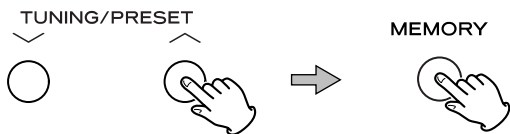

To store more stations, repeat steps **1** to **3**.

How to select preset stations

1 Select AM or FM by pressing the **BAND** button.



2 If "CH" indicator is not lit, press the **TUNING MODE** button to select the preset tuning mode.



3 Select a preset channel using the **TUNING/PRESET** buttons.



Memory Scan

1. Select AM or FM by pressing the **BAND** button.

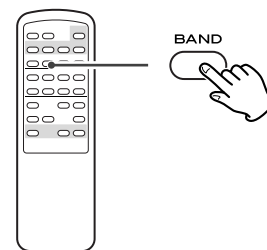

2. Press the **MEMORY SCAN** button of the remote control unit.

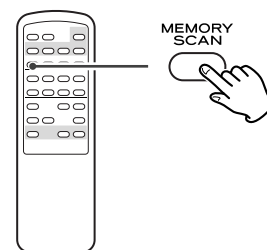

The preset channels stored in memory are scanned at 5 seconds intervals. When the station you want to listen to is found, press the **MEMORY SCAN** button again to stop scanning.

- A preset channel with no signal will be skipped.

RDS

The Radio Data System(RDS) is a broadcasting service which allows stations to send additional information along with the regular radio programme signal.

RDS works on the FM waveband in Europe only.

1 Tune in an FM station (see steps 1 to 4 of page 13).

2 Press the RDS MODE button.

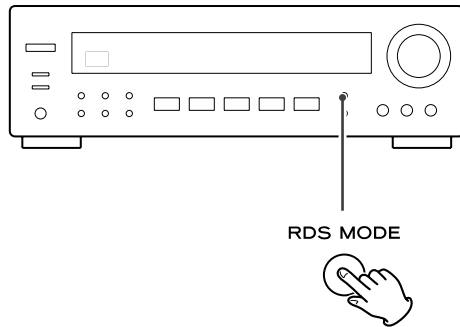

Each time the RDS MODE button is pressed briefly, the RDS mode is changed as follows:

PS (Programme Service name)

When you select PS, "PS" will blink for about 4 seconds and then PS or a station's name will be displayed. If there is no PS data, the frequency will be displayed.

PTY (Programme Type)

When you select PTY, "PTY" will blink for about 4 seconds and then the programme type will be displayed. If there is no PTY data, the frequency will be displayed.

RT (Radio Text)

When you select RT, "RT" will blink for about 4 seconds and then the news of stations composed of up to 64 symbols will be displayed.

If there is no RT data, the frequency will be displayed.

TA (Traffic Announcement)

When you select TA, "TA" will blink for 4 seconds and then the unit searches for a traffic announcement.

- If the station stops broadcasting traffic announcement, the tuner will find other stations repeatedly.

CT (Clock Time)

displays the information about times provided from the station.

When you select CT, "CT" will blink for about 4 seconds and then the clock time will be displayed.

If there is no CT data, RDS mode will be switched to PS mode automatically.

RDS (PTY)

NEWS	: brief announcements, events, public opinion, reports, actual situations.
AFFAIRS	: a kind of suggestion including practical announcements other than news, documents, discussion, analysis and so on.
INFO	: daily information or reference such as weather forecast, consumer guide, medical assistance and so on.
SPORT	: sports related programs.
EDUCATE	: educational and cultural information.
DRAMA	: all kinds of radio concert and serial drama.
CULTURE	: all aspects of national or local culture including religious events, philosophy, social science, language, theatre, and so on.
SCIENCE	: programs on natural science and technology
VARIED	: popular programs such as quiz, entertainment, private interview, comedy, satire and so on.
POP M	: program on commercial, practical and popular songs, and sale volume of discs, etc.
ROCK M	: practical modern music generally composed and played by young musicians.
EASY M	: popular music usually lasting for less than 5 minutes.
LIGHT M	: classical music, instrumental music, chorus, and light music favored by non-professionals.
CLASSICS	: orchestra including great operas, symphony, chamber music and so on.
OTHER M	: other music styles(Rhythm & Blues, Reggae, etc.)
WEATHER	: weather reports, forecast
FINANCE	: financial reports, commerce, trading
CHILDREN	: children's programs
SOCIAL	: social affairs
RELIGION	: religious programs
PHONE IN	: program in which the public expresses its view by phone.
TRAVEL	: travel reports
LEISURE	: programs concerning recreational activities
JAZZ	: jazz music
COUNTRY	: country music
NATION M	: national music
OLDIES	: music from the so-called golden of popular music
FOLK M	: folk music
DOCUMENT	: documentaries
TEST	
ALARM	: a program notifying an emergency or a natural disaster.

RDS (PTY Search)

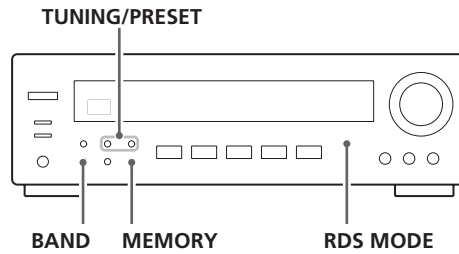

A station can be searched by this function.

1 Select FM by pressing the **BAND** button.



2 Press the **RDS MODE** button for more than 2 seconds.

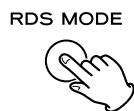

"SEARCH" blinks on the display.

3 Select the desired **PTY** programme using the **TUNING/PRESET** buttons.



You can select from 31 kinds (see page 15).
The programme blinks in the display.

4 Press the **MEMORY** button.

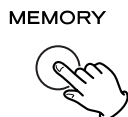

Blinking of the programme stops.

5 Press the **TUNING/PRESET** button.



Searching will start.

- When the programme that you have selected is found, searching will stop and the programme type will be displayed.
- If the same programme type is not found during PTY Search, it will stop at the beginning frequency.
- If you want to stop searching, press the RDS MODE button.

If you experience problems with this unit, please take the time to look through this chart and see if you can solve the problem yourself before you call your dealer or TEAC service center.

No power

- ➔ Check the connection to the AC power source. Check and make sure the AC source is not a switched outlet and if it is, the switch is turned on. Make sure there is power to the AC outlet by plugging another item such as a lamp or fan.

No sound from speakers.

- ➔ Adjust the volume.
- ➔ Set the BALANCE control to "CENT".
- ➔ Check the connection to the speakers.
- ➔ If your speakers are connected to the SPEAKER A terminals, make sure the SPEAKER A button on the front panel is depressed. If you have no speakers connected to the SPEAKER B terminals, Make sure the SPEAKER B button on the front panel is not depressed. Only select the SPEAKER outputs with speakers connected.
- ➔ If the tape monitor function is ON and the "TAPE MON" indicator is lit, press the TAPE MONITOR button to turn it off.

The volume of SPEAKERS A is different from that of B.

- ➔ The volume and sound quality may differ depending on the speaker's size, etc. If you want to use SPEAKERS A and B simultaneously with the same volume, connect exactly the same type of speakers to the SPEAKERS A and B terminals.

The sound is noisy or humming.

- ➔ The unit is too close to a TV set or similar appliances. Relocate the units so they no longer interfere with each other, or turn them off.
- ➔ Connect the turntable's ground cord to the SIGNAL GND terminal.

Sound cuts off during listening to the music or no sound even though power is ON.

- ➔ Speaker impedance is less than prescribed for this unit.
- ➔ Turn the power off and reduce the volume.

Low bass response.

- ➔ Speaker polarity (⊕/⊖) is reversed. Check all speakers for correct polarity.

Cannot listen to any station, or signal is too weak.

- ➔ Make sure the antenna is properly connected.
- ➔ Tune in the station properly.
- ➔ If a TV is near the unit, turn it off.
- ➔ Install the antenna again after relocating it to a better reception position.
- ➔ An external antenna may be required.

Though the broadcast is stereo, it sounds monaural.

- ➔ Press the FM MODE button.

Remote control doesn't work.

- ➔ Press the POWER switch of the main unit to turn it on.
- ➔ If the batteries are dead, change the batteries.
- ➔ Use remote control unit within the range (5m /15ft) and point at the front panel.
- ➔ Clear obstacles between the remote control unit and the main unit.
- ➔ If a strong light is near the unit, turn it off.

If normal operation is not restored, unplug the power cord from the outlet and plug it again.

Maintenance

If the surface of the unit gets dirty, wipe with a soft cloth or use diluted neutral cleaning liquid. Be sure to remove any fluid completely. Do not use thinner, benzine or alcohol as they may damage the surface of the unit.

Restoring factory settings

If you want to manually initialize the settings, hold down the TAPE MONITOR button and PHONO button for more than 3 seconds in standby mode.

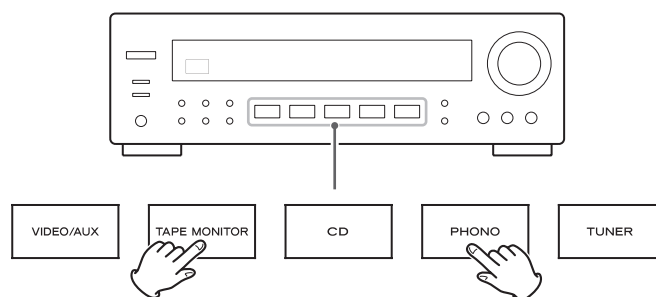

The unit will be turned on, and all the settings are reset to the default settings.

Amplifier Section

Output Power	90 + 90 watts RMS (1.0% THD, 1kHz, 8 ohms)
	100 + 100 watts RMS (1.0% THD, 1kHz, 6 ohms)
	115 + 115 watts RMS (1.0% THD, 1kHz, 4 ohms)
Total Harmonic Distortion	0.05 % (at 80 watts, 1 kHz)
Input Sensitivity/Impedance	PHONO: 6.5 mV/22 kohms
	LINE: 230 mV/22 kohms
Frequency Response	PHONO: 20 Hz to 20 kHz \pm 3 dB
	LINE: 20 Hz to 35 kHz, $-$ 3 dB
Signal-to-Noise Ratio	PHONO: 75 dB (IHF-A)
	LINE: 90 dB (IHF-A)
Tone Control	BASS: \pm 10 dB at 100 Hz
	TREBLE: \pm 10 dB at 10 kHz
Loudness Control	+4 dB at 100 Hz

FM Tuner Section

Tuning Range	87.5 MHz to 108.0 MHz
Usable Sensitivity	Mono: 10 dB μ V/m
50 dB Quieting Sensitivity	Mono: 15 dB μ V/m
	Stereo: 33 dB μ V/m
Image Rejection Ratio	35 dB
AM Suppression Ratio	50 dB
Harmonic Distortion (1 kHz)	Mono: 0.5 %, Stereo: 0.5 %
Frequency Response	20 Hz to 15 kHz, $-$ 3 dB
Stereo Separation (1 kHz)	35 dB
Signal-to-Noise Ratio	Mono: 70 dB, Stereo: 65 dB (IHF-A)

AM Tuner Section

Tuning Range	522 kHz to 1,620 kHz, 9 kHz steps
Usable Sensitivity	55 dB
Total Harmonic Distortion	1 % at 100 dB μ V/m
Signal-to-Noise Ratio	40 dB at 100 dB μ V/m

General

Power Requirements	230 V AC, 50 Hz
Power Consumption	280 W
	0.6W (standby)
AC Outlet (Total 100 W max)	Unswitched x 1
Dimensions (W x H x D)	435 x 144 x 330 mm
Weight (net)	7.4 kg

Standard Accessories

- AM Loop Antenna x 1
- FM Antenna x 1
- Remote Control Unit x 1
- Battery (AA, R6, SUM-3) x 2

- Design and specifications are subject to change without notice.
- Illustrations may differ slightly from production models.

Information for Users on Collection and Disposal of Old Equipment and used Batteries

These symbols on the products, packaging, and/or accompanying documents mean that used electrical and electronic products and batteries should not be mixed with general household waste. For proper treatment, recovery and recycling of old products and used batteries, please take them to applicable collection points, in accordance with your national legislation and the Directives 2002/96/EC and 2006/66/EC.

By disposing of these products and batteries correctly, you will help to save valuable resources and prevent any potential negative effects on human health and the environment which could otherwise arise from inappropriate waste handling.

For more information about collection and recycling of old products and batteries, please contact your local municipality, your waste disposal service or the point of sale where you purchased the items.

Information on Disposal in other Countries outside the European Union

These symbols are only valid in the European Union. If you wish to discard these items, please contact your local authorities or dealer and ask for the correct method of disposal.

Note for the battery symbol (bottom right two symbol examples):

This symbol might be used in combination with a chemical symbol. In this case it complies with the requirement set by the Directive for the chemical involved.



Nous vous remercions pour l'achat d'un appareil TEAC. Lire ce manuel avec attention pour obtenir les meilleures performances possibles de cet appareil.

Avant Utilisation	19
Boîtier de télécommande	20
Raccordements d'antenne.	20
Connexions.	22
Noms des commandes	24
Fonctionnement de base.	26
Syntoniseur.	29
Syntonisation prééglée.	30
RDS	31
RDS (Programmes PTY)	31
RDS (Recherche PTY).	32
Dépannage.	33
Caractéristiques techniques.	34

ATTENTION

- N'exposez pas cet appareil aux gouttes ni aux éclaboussures.
- Ne placez pas d'objet rempli de liquide sur l'appareil, comme par exemple un vase.
- N'installez pas cet appareil dans un espace confiné comme une bibliothèque ou un meuble similaire.
- L'appareil tire un courant nominal de veille de la prise secteur quand son interrupteur POWER ou STANDBY/ON n'est pas en position ON.
- L'appareil doit être placé suffisamment près de la prise de courant pour que vous puissiez à tout moment attraper facilement la fiche du cordon d'alimentation
- La fiche secteur est utilisée comme dispositif de déconnexion et doit donc toujours rester disponible.
- Si le produit utilise des batteries (y compris un pack d'accus ou des piles), elles ne doivent pas être exposées au soleil, au feu ou à une chaleur excessive.
- **PRÉCAUTION** pour les produits qui utilisent des batteries remplaçables au lithium : remplacer une batterie par un modèle incorrect entraîne un risque d'explosion. Le modèle de remplacement doit être le même ou l'équivalent.
- Des précautions doivent être prises pour l'emploi d'écouteurs ou d'un casque avec le produit car une pression acoustique (volume) excessive dans les écouteurs ou dans le casque peut provoquer une perte d'audition.

Lire les consignes suivantes avant toute utilisation

- L'appareil pouvant dégager de la chaleur lorsqu'il fonctionne, laissez un espace suffisant autour de l'appareil afin de permettre une ventilation naturelle.
Ne pas obstruer les orifices de ventilation. Laissez au moins 50 cm de libre au-dessus et au moins 10 cm de chaque côté de l'appareil.
Ne placez RIEN au-dessus de l'appareil.
- La tension d'alimentation utilisée doit être identique à la tension indiquée sur la plaque à l'arrière de l'appareil. En cas de doute, n'hésitez pas à consulter un électricien.
- Choisissez soigneusement l'endroit où vous installerez l'appareil. Evitez de le placer dans un endroit exposé directement aux rayons solaires ou à proximité d'une source de chaleur. Evitez également les endroits soumis à des vibrations ou exposés à la poussière, à la chaleur, au froid et à l'humidité.
- Ne placez pas l'appareil sur l'amplificateur ou le récepteur.
- N'ouvrez jamais l'appareil pour ne pas endommager les circuits ou vous exposer à un risque d'électrocution. Au cas où un objet tomberait par inadvertance dans l'appareil, contactez votre revendeur ou la société chargée de la maintenance.
- Pour débrancher le cordon d'alimentation de la prise murale, tirez directement sur la prise, ne tirez jamais sur le cordon.
- N'essayez pas de nettoyer l'appareil avec un détergent chimique, vous risqueriez d'abîmer la finition du revêtement. Utilisez toujours un chiffon propre et sec.
- L'appareil doit être placé suffisamment près de la prise de courant pour que vous puissiez à tout moment attraper facilement la fiche du cordon d'alimentation
- Conservez soigneusement ce manuel pour pouvoir vous y référer ultérieurement.

Boîtier de télécommande

Ce récepteur et autres composants TEAC qui portent la marque  sur le panneau avant peuvent fonctionner utilisant la télécommande "UR" fournie.

Si vous utilisez la télécommande, pointez là vers le capteur situé sur le panneau avant du récepteur (ou autre composant TEAC).

- Même si le boîtier de télécommande est activé dans la zone de fonctionnement, la commande à distance peut être impossible s'il y a des obstacles entre le lecteur et le boîtier de télécommande.
- Si le boîtier de télécommande fonctionne dans le voisinage d'autres appareils générant des rayons infrarouges, ou si d'autres télécommandes utilisant des rayons infrarouges sont utilisées près du lecteur, le lecteur peut ne pas bien fonctionner. Dans la situation inverse, les autres appareils peuvent ne pas bien fonctionner.

Mise en place des piles

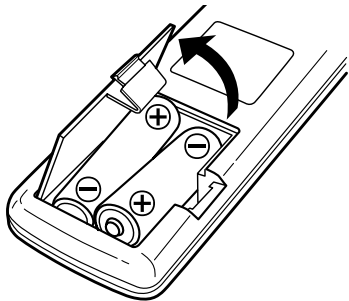

- 1 Retirer le couvercle du compartiment des piles.
- 2 Introduire deux piles "AA" (R6, SUM-3). S'assurer que les piles sont correctement mises en respectant les polarités plus ⊕ et moins ⊖ .
- 3 Fermer le couvercle jusqu'au déclic.

Remplacement des piles

Si vous remarquez que la distance entre le boîtier de télécommande et le lecteur devient plus courte pour un fonctionnement correct, ceci indique que les piles sont usées. Dans ce cas, remplacer les piles par des nouvelles.

Précautions à observer concernant les piles

- Bien placer les piles en respectant les polarités plus ⊕ et moins ⊖ .
- Utiliser des piles du même type. Ne jamais essayer d'utiliser des types de pile différents ensemble.
- Des piles ou des batteries peuvent être utilisées. Se référer à leurs étiquettes pour les précautions à respecter.
- Si le boîtier de télécommande n'est pas utilisé pendant une longue période (plus d'un mois), retirer les piles du boîtier de télécommande pour éviter des fuites de pile. Si elles coulent, essuyer le liquide dans le compartiment des piles et remplacer les piles par des neuves.
- Ne pas chauffer, démonter les piles ni les mettre au feu.

Raccordements d'antenne

Antenne FM intérieure

Connectez l'antenne FM filaire à la prise FM 75Ω, déployez la et accordez vous sur votre station préférée (voir page 29). Positionnez l'antenne à un endroit approprié tel qu'un encadrement de fenêtre ou mur afin d'obtenir la meilleure réception puis fixez la en utilisant des punaises, épingles ou tout autre fixation approprié.

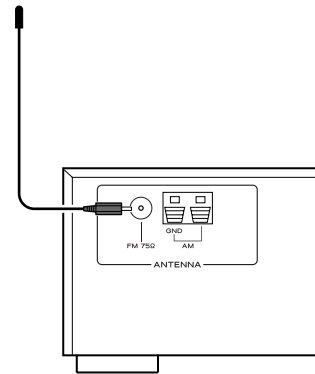

Antenne FM extérieure

Dans les zones où les signaux FM sont faibles, il sera nécessaire de faire appel à une antenne extérieure. En général une antenne 3 éléments suffira ; si vous résidez à un endroit où les signaux FM sont particulièrement faibles il peut s'avérer nécessaire d'employer une antenne à 5 éléments ou plus.

- Débranchez l'antenne intérieure lorsque vous utilisez une antenne extérieure.

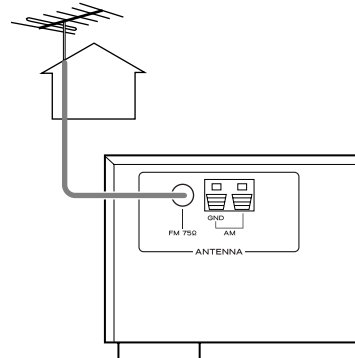

Antenne AM intérieure à cadre.

L'antenne cadre AM à haute performance fournie avec l'appareil est suffisante pour une bonne réception dans la plupart des régions.

Pour faire tenir l'antenne droite, fixez la griffe sur la fente à la base de l'antenne.

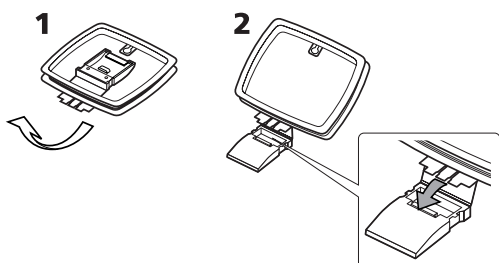

Connectez les extrémités de l'antenne cadre aux bornes antenne AM.

Branchement des enceintes

Appuyez sur le levier, insérez le bout du fil, ensuite relâcher le levier.

Assurez-vous que le fil est bien fixé en place en tirant légèrement sur le cordon. Assurez-vous que seulement le bout dénudé du fil est inséré dans la prise et qu'aucun plastique prévient un bon contact entre le fil de l'antenne et son borne.

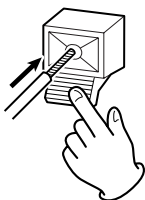

Placez l'antenne sur une étagère ou suspendez-la dans un encadrement de fenêtre, etc. Orientez-la dans la direction qui donne la meilleure réception. Eloignez autant que possible tous les fils tels que câbles secteur, haut-parleurs ou d'interconnexion de l'antenne.

Antenne cadre AM (MW):
Branchez le conducteur noir sur la borne gauche (GND) et le conducteur blanc sur la borne droite.

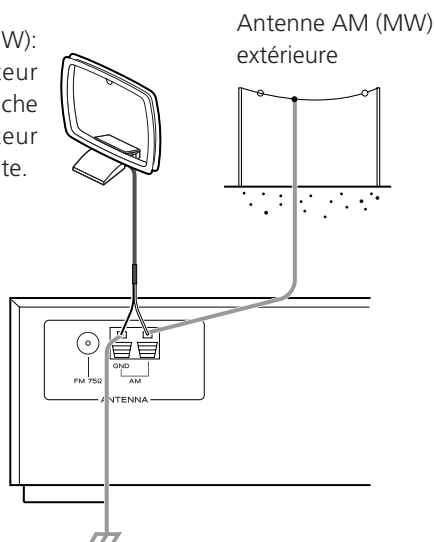

Antenne extérieure AM

Si l'antenne cadre fournie ne fournit pas une réception satisfaisante (souvent en raison de l'éloignement de l'émetteur, ou dans un building en béton, etc.), il pourra être nécessaire de recourir à une antenne AM extérieure.

Utilisez une antenne du commerce haute qualité ou, si non disponible, un fil isolé de plus de 5m de long dénudé à une extrémité et raccordé à l'entrée comme indiqué.

L'antenne filaire doit être tendue à l'extérieur ou à l'intérieur près d'une fenêtre. Pour une meilleure réception, raccordez la borne GND à une terre fiable.

Remarque:

Même quand vous utilisez une antenne AM extérieure, ne déconnectez pas l'antenne cadre.

PRÉCAUTION:

- Coupez l'alimentation de tous les appareils avant d'effectuer les raccordements.
- Lisez les instructions qui accompagnent chaque appareil que vous avez l'intention d'utiliser en association avec cet appareil-ci.
- Veillez à ce que chaque fiche soit soigneusement insérée. Pour éviter les ronflements et les bruits parasites, évitez d'attacher les câbles d'interconnexion parcourus par les signaux avec le cordon d'alimentation secteur ou les câbles de liaison aux enceintes.

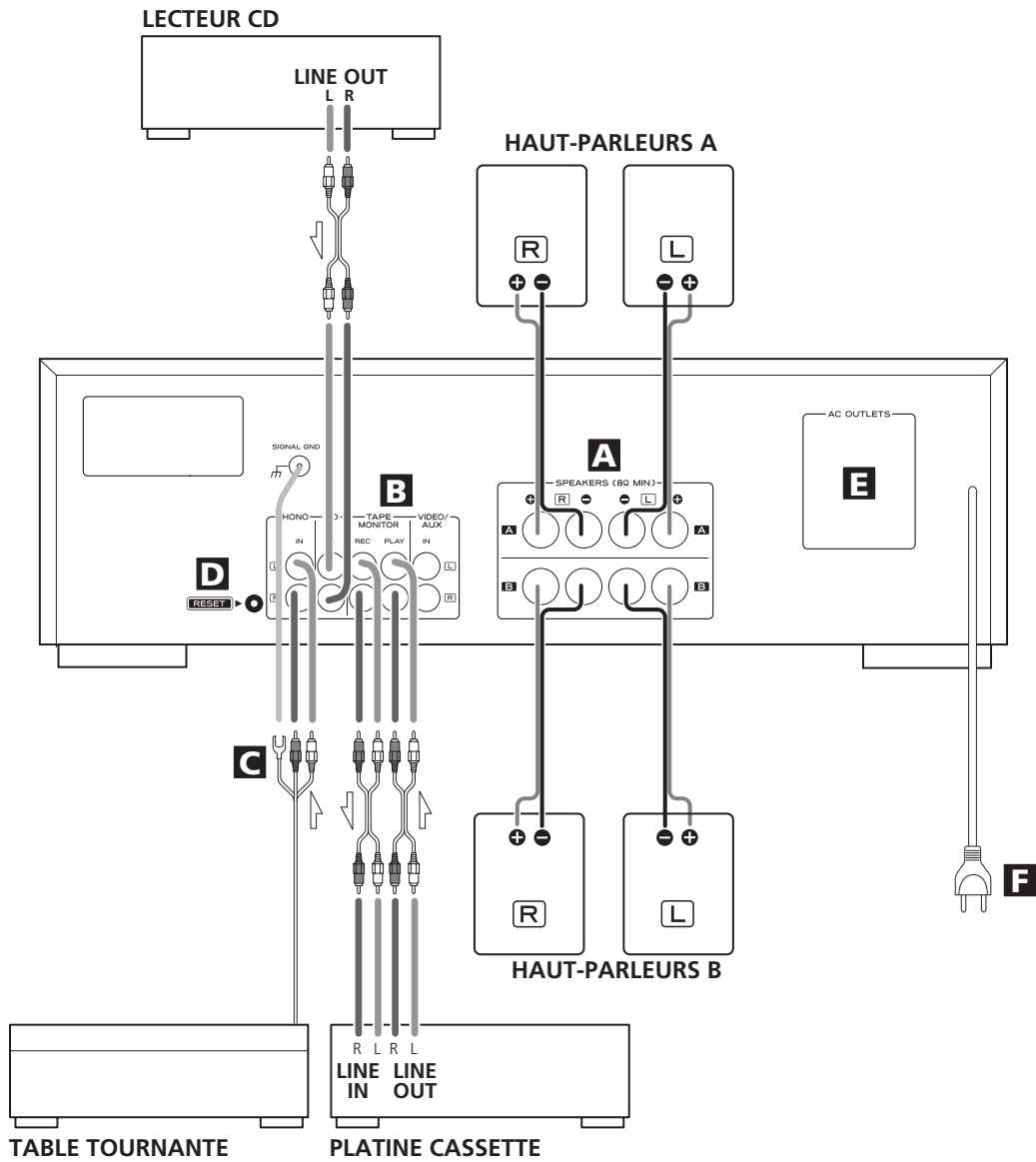

A Branchement des haut-parleurs

Attention :

Pour éviter d'endommager les enceintes avec un signal brusque de niveau trop élevé, veillez à mettre l'appareil hors tension avant de raccorder les enceintes.

- Vérifiez l'impédance de vos enceintes. Raccordez des enceintes dont l'impédance est d'au moins 8 ohms.
- Les bornes noires des enceintes correspondent au – (bornes négatives)
Généralement, le côté + des câbles d'enceinte est indiqué ou identifié par une couleur, qui le distingue du "–". Raccordez le côté ainsi marqué à la borne + et le côté dépourvu de marque à la borne –.
- Avant de raccorder les câbles des enceintes, préparez-les en les dénudant sur environ 10 mm maximum, de la gaine isolante (pas plus pour éviter tout risque de court-circuit). Torsadez les brins des extrémités de fils dénudés :

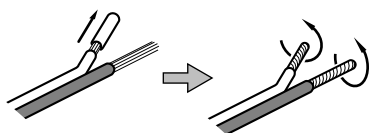

Les parties métalliques de deux fils séparés ne doivent jamais se toucher pour éviter tout risque de court-circuit. Les fils en court-circuit peuvent provoquer un incendie ou détériorer sérieusement votre appareil.

Pour effectuer le raccordement

1. Tournez le capuchon de la borne dans le sens contraire des aiguilles d'une montre pour le desserrer. Le capuchon ne peut pas être séparé de la borne.
2. Introduisez le conducteur dans la borne puis tournez le capuchon dans le sens des aiguilles d'une montre pour assurer son maintien.

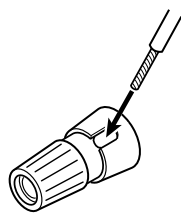

3. Tirez doucement sur le conducteur pour vous assurer qu'il est solidement maintenu.

B Prises CD, TAPE MONITOR, VIDEO/AUX

Un signal audio analogique 2 canaux d'entrée ou de sortie est disponible sur ces prises. Raccordez l'appareil avec des câbles standard de type RCA.

Veillez à brancher:

- la fiche blanche → la prise blanche (L: voie gauche)
- la fiche rouge → la prise rouge (R: voie droite)

C Prises PHONO

Borne SIGNAL GND (MASSE DU SIGNAL)

Branchez le cordon RCA de la table tournante aux prises PHONO.

Veillez à brancher:

- la fiche blanche → la prise blanche (L: voie gauche)
- la fiche rouge → la prise rouge (R: voie droite)

Branchez le fil de masse au borne SIGNAL GND (MASSE DU SIGNAL).

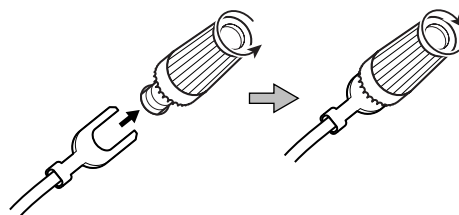

D Réinitialisation [RESET]

Dans les cas suivants, les boutons de fonction peuvent ne pas marcher correctement.

- Lorsque le système est endommagé par un choc électrique.
- Lorsque le secteur est irrégulier ou est perturbé.

Dans ces cas, pressez légèrement l'interrupteur RESET une fois ou deux avec un crayon ou stylo bille.

E Embase Secteur (commutée)

Ces prises sont actives seulement lorsque l'appareil est en service ou en veille.

Lorsque l'interrupteur d'alimentation de l'appareil est sur la position de repos, les prises sont inactives.

Attention:

Assurez-vous que la puissance totale des équipements raccordés n'excède pas 100 Watts ou 500mA.

F Cordon d'alimentation (AC)

Bien brancher le cordon d'alimentation sur une prise de courant qui fournit la tension correcte.

- Tenir la fiche d'alimentation en branchant ou débranchant le cordon d'alimentation.
- Pour débrancher le cordon d'alimentation de la prise murale, tirez directement sur la prise, ne tirez jamais sur le cordon.

Noms des commandes

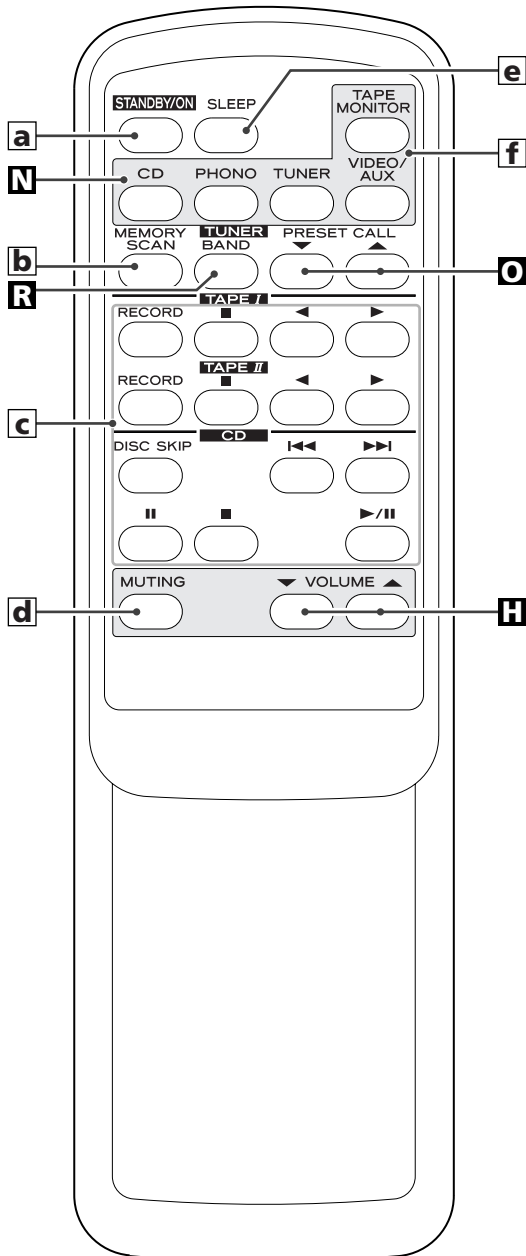
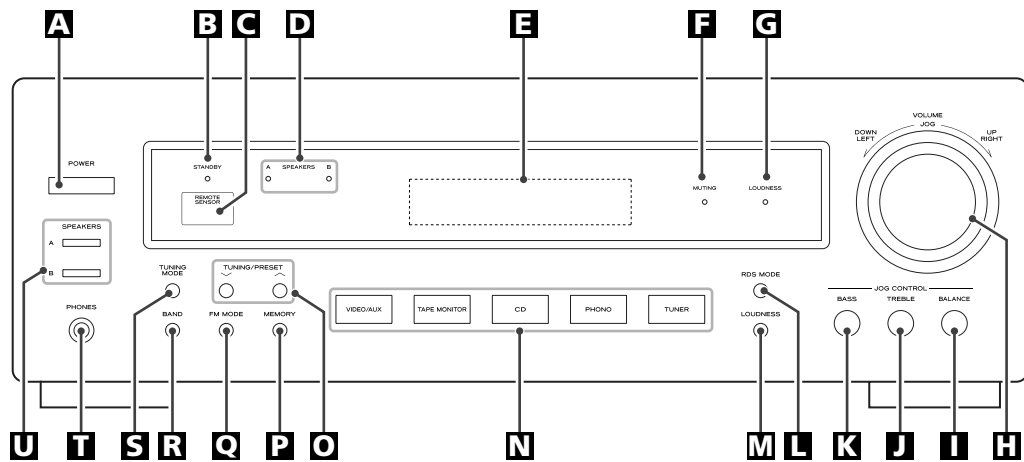

Remarque:

Pour simplifier les explications, les instructions utilisent les noms des touches et commandes sur le panneau avant, sans mentionner l'utilisation de la télécommande.

A Interrupteur POWER

Appuyez sur cet interrupteur pour mettre l'appareil en service ou hors service.

B Témoin STANDBY

Ce témoin s'éclaire lorsque l'appareil est en veille. En mode veille, appuyez sur la touche STANDBY/ON de la télécommande ou sur une des touches d'entrée de l'appareil pour mettre celui-ci en service. Lorsque l'appareil est en service, ce témoin s'éteint.

C REMOTE SENSOR (CAPTEUR DE TÉLÉCOMMANDE)

Lorsque vous utilisez le boîtier de télécommande, dirigez-le vers le capteur de télécommande (REMOTE SENSOR).

D Témoin SPEAKERS

Ce témoin s'allume lorsque la touche SPEAKERS (A ou B) est en position ON.

E Afficheur

Lorsque l'appareil est en service, son état est indiqué par cet afficheur.

F Témoin MUTING

clignote pendant la coupure des sons.

G Témoin LOUDNESS

Ce témoin s'allume lorsque la touche LOUDNESS est en position ON.

H VOLUME/JOG

Tournez ce bouton (ou appuyez sur les touches VOLUME du boîtier de télécommande) pour régler le niveau d'écoute global.

I Touche BALANCE

Cette touche est utilisée pour régler la balance des enceintes.

J Touche TREBLE

Cette touche est utilisée pour régler les aigus.

K Touche BASS

Cette touche est utilisée pour régler les graves.

L Touche RDS MODE

En mode tuner FM, utilisez cette touche pour la fonction RDS. La fonction RDS n'est disponible que dans les pays européens.

M Touche LOUDNESS

Cette touche permet de compenser la perte des graves aux faibles niveaux de volume.

N INPUT (CD, PHONO, TUNER, TAPE MONITOR, VIDEO/AUX)

Ces touches permettent de sélectionner une source. Lorsque l'appareil est en mode veille, appuyez sur une de ces touches pour le mettre en service.

O Touche s TUNING/PRESET

En mode de réglage manuel, Utilisez ces touches pour régler une station. En mode de syntonisation pré-réglée, Utilisez ces touches pour sélectionner un canal pré-réglé.

P Touche MEMORY

Appuyez sur cette touche pour mettre en mémoire une fréquence.

Q Touche FM MODE

En mode TUNER (FM), appuyez sur cette touche pour sélectionner la stéréophonie ou la monophonie.

R Touche BAND

Appuyez sur cette touche pour sélectionner la gamme, FM ou AM.

S Touche TUNING MODE

Appuyez sur cette touche pour sélectionner le mode de syntonisation manuelle ou de syntonisation sur les fréquences en mémoire.

T PHONES

Pour l'écoute privée, introduisez la fiche du casque dans cette prise puis réglez le niveau au moyen du bouton VOLUME.

U Touche HAUT-PARLEURS

Utilisez cette touche pour mettre sous tension ou hors tension les enceintes (A ou B).

ON : Le son est diffusé par les enceintes.

OFF: aucun son ne sort des enceintes.

a Touche STANDBY/ON

Quand le commutateur d'alimentation de l'unité principale est appuyé, utilisez cette touche pour allumer ou placez l'appareil en mode d'attente.

b Touche MEMORY SCAN

Utilisez cette touche pour balayer les canaux pré-réglés.

c Touches de commande pour platine cassette et lecteur CD TEAC

Utilisez ces touches pour commander des éléments TEAC portant la marque .

d Touche MUTING

Appuyez sur cette touche pour couper les sons.

e Touche SLEEP

Appuyez sur cette touche pour régler la minuterie de mise hors service.

f INPUT (CD, PHONO, TUNER, TAPE MONITOR, VIDEO/AUX)

Ces touches permettent de sélectionner une source.

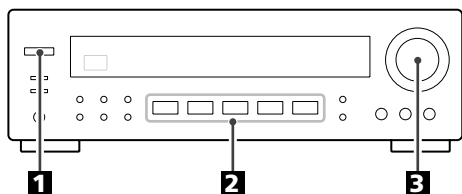

1 Appuyez sur l'interrupteur POWER.

L'appareil s'allume.

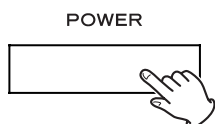

- Quand l'appareil est allumé, le témoin MUTING (SOURDINE) s'allume momentanément. Ceci n'est pas un mauvais fonctionnement.
- Lorsque l'appareil est en mode veille et que le témoin STANDBY est allumé, appuyez sur la touche STANDBY/ON de la télécommande ou sur une des touches d'entrée (TUNER, PHONO, CD, TAPE MONITOR ou VIDEO/AUX) de l'appareil pour mettre celui-ci en service.

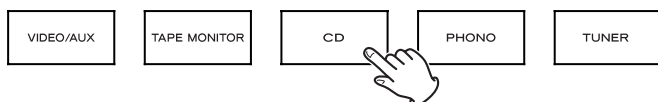
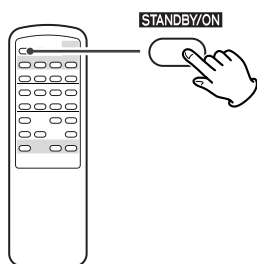

2 Choisir une source en appuyant les touches de sélecteur d'entrée.

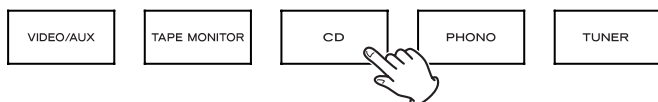

Ecoute de cassette

Appuyez sur la touche TAPE MONITOR pour mettre la fonction écoute de cassette en ou hors service. Quand cette fonction est en service, le témoin "TAPE MON" s'allume sur l'afficheur.

Pour écouter la source TAPE, mettez la fonction écoute de cassette en service à l'aide de la touche TAPE MONITOR.

Pour écouter une source autre que TAPE

Si la fonction écoute de cassette est en service et si le témoin "TAPE MON" est allumé, appuyez sur la touche TAPE MONITOR pour la mettre hors service.

3 Mettre l'appareil sélectionné en marche et augmentez progressivement le volume jusqu'au niveau désiré à l'aide du bouton VOLUME.

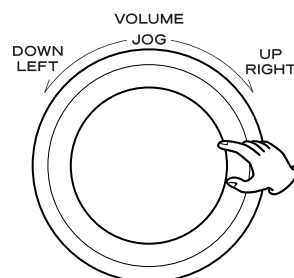

Enregistrement

1. Sélectionner la source à partir de laquelle vous souhaitez réaliser l'enregistrement.

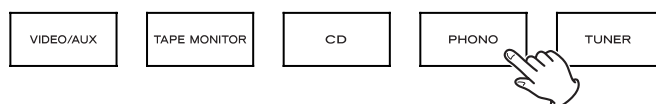

2. Démarrer l'enregistrement.

- Si vous avez raccordé une platine cassette 3 têtes aux prises TAPE MONITOR (PLAY et REC), et si la fonction Tape Monitor est activée pendant l'enregistrement vous ne pourrez pas écouter le son provenant de cette source mais uniquement le son en cours d'enregistrement.

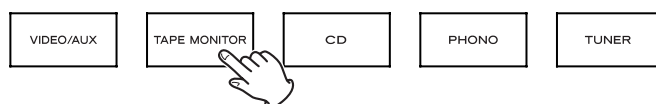

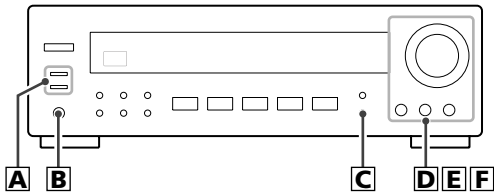

A Allumer/Eteindre les enceintes

Appuyer sur la touche SPEAKERS (A ou B) pour allumer ou éteindre les enceintes.

Lorsque ON est sélectionné (enceintes allumées), le voyant SPEAKERS s'allume.

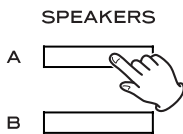

Attention:

Si les haut-parleurs sont connectés aux prises SPEAKERS A, les mettre en service en appuyant sur la touche SPEAKERS A. S'il n'y a pas de haut-parleurs connectés aux prises SPEAKERS B, mettez la touche correspondante sur la position de repos, sinon aucun son ne sortira des prises SPEAKERS A, et vice versa.

B Ecoute avec un casque

Pour une écoute privée, commencez par réduire au minimum le niveau de volume sur le récepteur. Insérez la prise jack du casque dans la prise PHONES et réglez le volume à l'aide du bouton VOLUME.

Pour couper le son provenant des enceintes, appuyez sur la touche SPEAKERS pour les couper (OFF).

Attention:

Baissez toujours le niveau du volume avant de brancher le casque d'écoute. POUR EVITER DE CAUSER DES TROUBLES DE L'OUÏE – Ne mettez pas votre casque d'écoute sur la tête tant que vous ne l'avez pas branché.

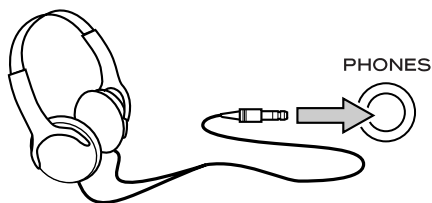

C Touche LOUDNESS

Cette touche permet de compenser la perte des graves aux faibles niveaux de volume. Régler la touche sur la position OFF lors d'une écoute à un niveau normal.



D Commande des graves

Cette commande sert à régler le niveau sonore dans la gamme des fréquences basses.

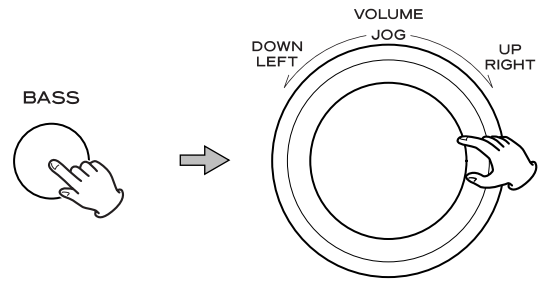

1. Appuyez sur la touche BASS. L'indication "BAS" s'affiche.
2. Dans les 3 secondes qui suivent, tournez le bouton JOG pour modifier le réglage. Le niveau peut être réglé par pas de 2 entre -10 et +10.

E Commande des aigus

Cette commande permet de régler le niveau sonore dans la gamme des fréquences aiguës.

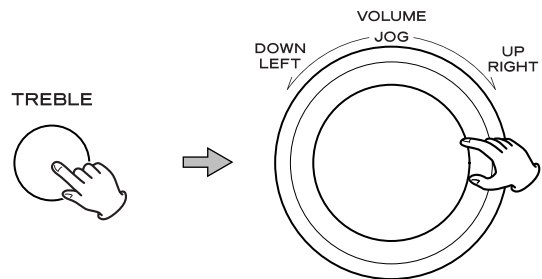

1. Appuyez sur la touche TREBLE. L'indication "TRE" s'affiche.
2. Dans les 3 secondes qui suivent, tournez le bouton JOG pour modifier le réglage. Le niveau peut être réglé par pas de 2 entre -10 et +10.

F Comment régler l'équilibre des haut-parleurs

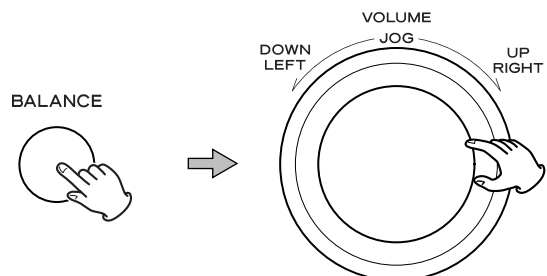

1. Appuyez sur la touche BALANCE. L'indication "BAL" s'affiche.
2. Dans les 3 secondes qui suivent, tournez le bouton JOG pour modifier la balance des enceintes. Le niveau peut être réglé par pas de 1 entre L+16 et R+16:
L+16 ... L+1 ← CENT → R+1 ... R+16

Normalement, régler sur la position "CENT (centre)".

Minuterie de mise hors service

L'appareil peut être mis hors service au moment désiré.

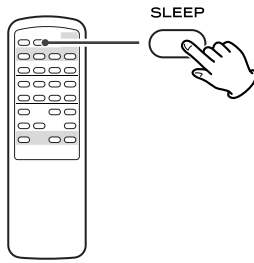

Appuyez de manière répétée sur la touche SLEEP jusqu'à ce que le temps désiré soit indiqué sur l'afficheur. Le temps avant la mise hors service peut être réglé par pas de 10 minutes.

SLEEP 90 (80, 70 ... ou 10)

Le témoin SLEEP s'éclaire et l'appareil est mis hors service 90 (80, 70 ... ou 10) minutes plus tard.

Affichage normal

La minuterie est hors service.

- Après avoir réglé la minuterie de mise hors service, la luminosité de l'afficheur est atténuée.
- Pour connaître le temps restant, appuyez une fois sur la touche SLEEP. Le temps restant est affiché pendant 3 secondes puis les indications habituelles sont rétablies.

Silencieux

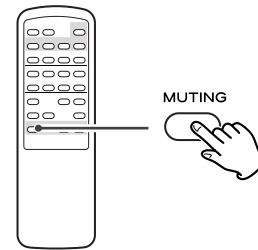

Pour couper momentanément les sons, appuyez sur la touche MUTING. Appuyez une nouvelle fois sur la touche MUTING pour rétablir les sons.

- Aussi longtemps que les sons sont coupés, le témoin MUTING clignote.

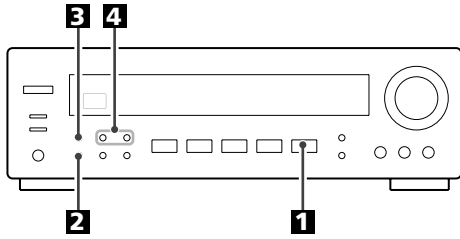

1 Appuyez sur la touche TUNER.



2 Sélectionnez AM ou FM en appuyant sur la touche BAND.



3 Si le témoin "CH" est éclairé, appuyez sur la touche TUNING MODE pour choisir le mode de syntonisation manuelle.



Sur l'afficheur, le témoin "CH" s'éteint.
Cette touche permet de changer le mode de syntonisation.

4 Sélectionnez la station que vous désirez écouter (sélection automatique).



Maintenez la pression d'un doigt sur la touche TUNING/PRESET pendant 0,5 à 2 secondes.
Lorsque la syntonisation sur une station est terminée, cette opération s'arrête automatiquement.

Pour arrêter manuellement la syntonisation, appuyez sur la touche TUNING/PRESET.

Sélection de stations pour lesquelles la syntonisation automatique n'est pas possible (sélection manuelle)

Lorsque vous appuyez brièvement (0,5 seconde ou moins) sur la touche TUNING/PRESET, la fréquence change d'une quantité fixe.

Appuyez de manière répétée sur la touche TUNING jusqu'à ce que la station que vous désirez écouter soit localisée.

- L'indication "TUNED" s'affiche lorsqu'une station est correctement réglée.

Touche FM MODE

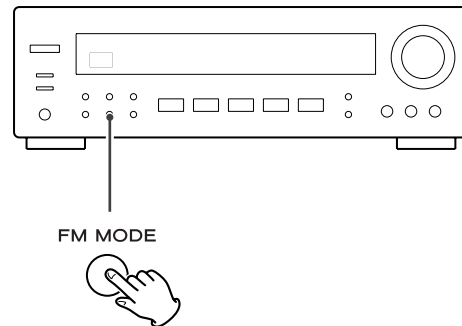

Appuyez sur cette touche pour passer du mode Stéréo au mode Mono et inversement.

Stéréo

Les diffusions en FM stéréo sont reçues en stéréo.
Le témoin "STEREO" s'allume sur l'afficheur quand une émission FM stéréo est reçue.

- Si le son est déformé et si le témoin "STEREO" clignote, le signal n'est pas suffisamment puissant pour une bonne réception stéréo. Le cas échéant, passez au mode MONO.

Mono

Pour compenser une réception FM faible, sélectionnez ce mode. La réception sera alors forcée en mono, réduisant ainsi les parasites indésirables.

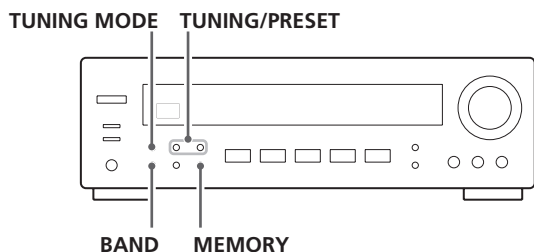

Préréglage de mémoire manuel

Vous pouvez mettre en mémoire les fréquences de stations FM et AM grâce aux canaux 1 à 30 respectivement.

1 Réglez la station que vous souhaitez écouter (voir étapes **1** à **4** de la page 29).

2 Appuyez sur la touche MEMORY.

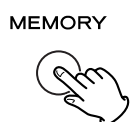

3 Pendant que le voyant "MEMORY" clignote, sélectionnez un canal préréglé pour enregistrer la station à l'aide des touches TUNING/PRESET puis appuyez sur la touche MEMORY.

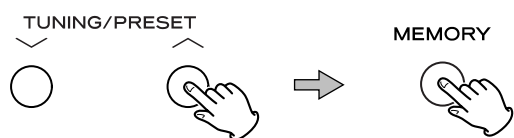

Pour enregistrer plusieurs stations, répétez les étapes **1** à **3**.

Comment sélectionner des stations préréglées

1 Sélectionnez AM ou FM en appuyant sur la touche BAND.



2 Si le voyant "CH" ne s'allume pas, appuyez sur la touche TUNING MODE pour sélectionner le préréglage des stations.



3 Appuyez à plusieurs reprises sur les touches TUNING/PRESET jusqu'à ce que vous ayez trouvé la station préréglée.



Balayage de stations préréglées

1. Sélectionnez AM ou FM en appuyant sur la touche BAND.

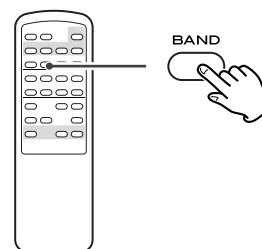

2. Appuyez sur la touche MEMORY SCAN de la télécommande.

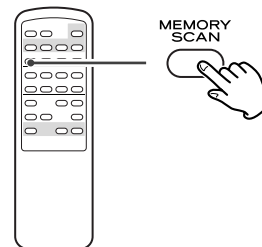

Les stations préréglées stockées en mémoire seront balayées à intervalles de 5 secondes.

Lorsque vous avez identifiée la station que vous désirez écouter, appuyez de nouveau sur la touche MEMORY SCAN pour arrêter le balayage.

- Toute station préréglée n'émettant pas de signal sera sautée.

RDS

Le système RDS (Radio Data System) est un service de diffusion qui permet aux stations d'envoyer des informations supplémentaires en même temps que le programme radio normal.

Le mode RDS fonctionne sur la bande FM en Europe uniquement.

1 Réglez-vous sur une station FM (voir étapes 1 à 4 page 29).

2 Appuyez sur le bouton RDS MODE.

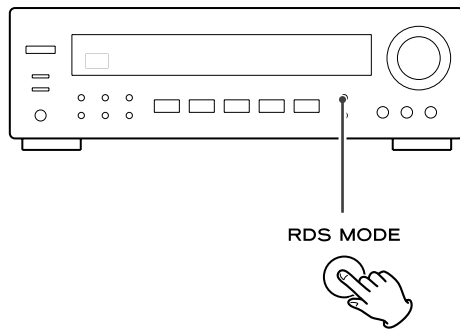

Chaque fois que le bouton RDS MODE est appuyé brièvement, le mode RDS change comme suit :

PS (Programme Service name/affichage du nom de la station)

Lorsque vous sélectionnez PS, "PS" clignote pendant à peu près 4 secondes, puis PS ou le nom de la station s'affiche. S'il n'existe pas de donnée PS, la fréquence s'affichera.

PTY (Programme Type/Type de programme)

Lorsque vous sélectionnez PTY, "PTY" clignote pendant à peu près 4 secondes puis le type de programme s'affiche. S'il n'existe pas de donnée PTY, la fréquence s'affichera.

RT (Radio Text/Texte Radio)

Lorsque vous sélectionnez RT, "RT" clignote pendant à peu près 4 secondes, puis les informations des stations composées au maximum de 64 symboles s'affichent. S'il n'existe pas de donnée RT, la fréquence s'affichera.

TA (Traffic Announcement/Infos Traffic)

Lorsque vous sélectionnez TA, "TA" clignote pendant à peu près 4 secondes, puis l'appareil recherche les informations sur l'état du trafic.

- Si la station interrompt sa diffusion d'informations sur le trafic, le tuner trouvera d'autres stations jusqu'à satisfaction.

CT (Clock Time/Horloge)

Affiche l'heure émise par la station. Lorsque vous sélectionnez CT, "CT" clignote pendant à peu près 4 secondes, puis l'heure s'affiche. S'il n'existe pas de données CT, le mode RDS se paramètrera automatiquement en mode PS.

RDS (Programmes PTY)

NEWS (nouvelles): communiqués, événements, sondages, reportages, situations vécues.

AFFAIRS (informations générales) : suggestions diverses, telles que des annonces pratiques, à l'exception des nouvelles, documents, débats, analyses, etc.

INFO (informations pratiques) : informations pratiques du jour ou informations de référence, notamment prévisions météo, guide du consommateur, informations médicales utiles, etc.

SPORT : émissions sportives.

EDUCATE (éducatif) : informations culturelles et éducatives.

DRAMA (théâtre) : concerts et séries dramatiques radiodiffusés.

CULTURE : émissions portant sur les cultures locales ou nationales, y compris les émissions religieuses, la philosophie, les sciences humaines, les langues, le théâtre, etc.

SCIENCE : émissions sur les sciences de la nature et les techniques

VARIED (variétés) : émissions grand public telles que jeux, variétés, interviews, émissions comiques ou satiriques, etc.

POP M (musique de variétés) : émissions de musique, de variété, ou indication du volume de vente des disques

ROCK M : musique moderne, composée et interprétée généralement par des jeunes

EASY M : morceaux grand public, d'une durée généralement inférieure à 5 minutes

LIGHT M (musique légère) : musique classique, orchestrale ou chorale, qui s'adresse à un public de non spécialistes

CLASSICS (musique classique) : musique d'orchestre, notamment opéra, musique symphonique ou musique de chambre, etc.

OTHER M (autres styles musicaux) : autres styles, tels que reggae, rythm'n blues, etc.

WEATHER (météo) : informations et prévisions météorologiques

FINANCE : informations financières, commerciales, boursières

CHILDREN (enfants) : émissions pour enfants

SOCIAL (société) : vie collective et sociale

RELIGION : émissions à caractère religieux

PHONE IN : émissions au cours desquelles les auditeurs s'expriment en direct

TRAVEL (voyages) : émissions à caractère touristique

LEISURE : émissions sur les activités de loisirs (bricolage, couture, etc.)

JAZZ : musique de jazz

COUNTRY : musique country

NATION M : musique militaire et patriotique

OLDIES : Tubes de l'âge d'or de la musique

FOLK M : musique folk

DOCUMENT : émissions documentaires

TEST (tonalité d'essai)

ALARM : avis d'alerte ou de catastrophe naturelle

NONE : Aucun type de programme ou indéfini

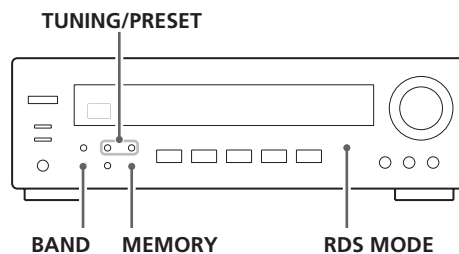

Il est possible de rechercher une station grâce à cette fonction.

1 Sélectionnez le mode FM en appuyant sur la touche **BAND**.



2 Appuyez sur la touche **RDS MODE** pendant plus de 2 secondes.



"SEARCH" clignote sur l'affichage.

3 Sélectionnez le programme PTY souhaité en utilisant les touches **TUNING/PRESET**.



Vous pouvez choisir parmi 31 catégories.
Le type d'émission clignote.

4 Appuyez sur la touche **MEMORY**.



Le type d'émission devient fixe.

5 Appuyez sur la touche **TUNING/PRESET**.



La recherche commence.

- Lorsque le programme que vous avez choisi est trouvé, la recherché s'arrête et le type de programme s'affiche.
- Si le même type de programme n'est pas trouvé lors de la recherche PTY, la fréquence de départ est retrouvée.
- Si vous souhaitez interrompre la recherche, appuyez sur le bouton RDS MODE.

En cas de problème avec l'appareil, prenez le temps de lire ce tableau et de voir si vous pouvez résoudre le problème tout seul avant de faire appel à votre revendeur ou au centre d'assistance TEAC.

L'appareil ne s'allume pas

- ➔ Vérifier que l'appareil est bien branché sur la prise secteur. Vérifiez que la source d'alimentation CA n'est pas une prise équipée d'un interrupteur et si tel et le cas vérifiez que l'interrupteur est bien sur ON. Vérifiez que la prise délivre bien du courant en branchant un autre appareil électrique, une lampe ou un ventilateur par exemple.

Aucun son ne sort des enceintes.

- ➔ Régler le volume.
- ➔ Régler la commande BALANCE en position "CENT".
- ➔ Vérifier que les enceintes sont bien connectées.
- ➔ Si les enceintes sont connectées aux prises SPEAKERS A, veillez à ce que la touche SPEAKERS A de la façade soit enfoncée. S'il n'y a pas d'enceintes connectées aux prises SPEAKERS B, veillez à ce que la touche SPEAKERS B de la façade ne soit pas enfoncée. Sélectionnez seulement les prises auxquelles des enceintes sont connectées.
- ➔ Si la fonction écoute de cassette est en service et si le témoin "TAPE MON" est allumé, appuyez sur la touche TAPE MONITOR pour la mettre hors service.

Le volume des haut-parleurs A est différent de celui des haut-parleurs B.

- ➔ Le volume et la qualité sonore peuvent différer suivant les dimensions, et autres, des haut-parleurs. Si vous voulez utiliser les haut-parleurs A et B simultanément au même volume, connectez exactement le même type de haut-parleurs aux prises SPEAKERS A et B.

Le son est déformé.

- ➔ L'appareil est placé trop près d'un poste de télévision ou d'un appareil du même type. Eloignez l'amplificateur ou éteignez ces deux appareils.
- ➔ Branchez le fil de masse de la table tournante au borne SIGNAL GND (MASSE DU SIGNAL).

Le son est interrompu en cours d'écoute ou aucun son ne sort alors que l'appareil est sous tension.

- ➔ L'impédance des enceintes est inférieure à celle spécifiée pour cet appareil.
- ➔ Mettre l'appareil hors tension et baisser le volume.

Réponse des basses faible.

- ➔ La polarité (\oplus/\ominus) des enceintes est inversée. Vérifier la polarité de chacune des enceintes.

Aucune station ne peut être captée, ou niveau sonore trop faible.

- ➔ Se régler précisément sur la station désirée.
- ➔ Si l'appareil se trouve à proximité d'un poste de télévision, éteindre ce dernier.
- ➔ Installez de nouveau l'antenne après avoir repéré la meilleure position de réception.
- ➔ Il est recommandé d'utiliser une antenne externe.

Bien que l'émission soit en stéréo, le son est en mono.

- ➔ Actionnez la touche FM MODE.

Le boîtier de télécommande ne fonctionne pas.

- ➔ Appuyez sur le commutateur d'alimentation (POWER) de l'unité principale pour allumer l'appareil.
- ➔ Si les piles sont usagées, changez les piles.
- ➔ Utilisez le boîtier de télécommande dans les limites de sa portée (5 m) et dirigez-le vers la face avant de l'appareil.
- ➔ Retirez les obstacles qui peuvent se trouver entre le boîtier de télécommande et l'appareil.
- ➔ Si une lumière violente éclaire l'appareil, éteignez-la.

Si malgré ces indications, vous ne parvenez pas à faire fonctionner normalement l'appareil, débranchez le cordon d'alimentation du secteur et rebranchez-le.

Entretien

Si la surface de l'appareil est sale, nettoyez-la avec un chiffon doux ou utilisez une solution diluée de savon doux. Veillez à ce qu'il ne reste pas de produit sur l'appareil. N'utilisez jamais de diluant, de benzène ou d'alcool, ceux-ci risquant d'endommager la surface de l'appareil.

Rappel des réglages d'usine

Si vous désirez initialiser manuellement les réglages, maintenez enfoncées les touches TAPE MONITOR et PHONO plus de 3 secondes en mode de veille (standby).

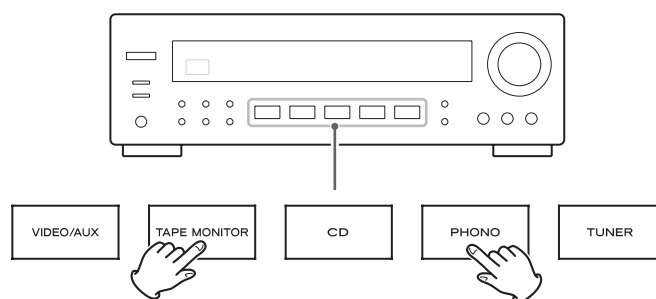

L'appareil s'allumera et tous ses réglages retrouveront leur valeur par défaut.

Section amplificateur

Puissance de sortie	90 + 90 watts RMS (1,0% THD, 1kHz, 8 Ω)
	100 + 100 watts RMS (1,0% THD, 1kHz, 6 Ω)
	115 + 115 watts RMS (1,0% THD, 1kHz, 4 Ω)
Distortion harmonique totale	0,05 % (à 80 watts, 1 kHz)
Sensibilité d'entrée/impédance	PHONO: 6,5 mV/22 kΩ
	LIGNE: 230 mV/22 kΩ
Réponse de réquence	PHONO: 20 Hz à 20 kHz, ±3 dB
	LIGNE: 20 Hz à 35 kHz, -3 dB
Rapport signal/bruit	PHONO: 75 dB (IHF-A)
	LIGNE: 90 dB (IHF-A)
Contrôle de tonalité.	GRAVES: ±10 dB à 100 Hz
	AIGUES: ±10 dB à 10 kHz
Contrôle du contour	+4 dB à 100 Hz

Section syntonisateur FM

Gamme de syntonisation	87,5 MHz à 108,0 MHz
Sensibilité utilisable	Mono: 10 dBµV/m
Sensibilité amortissement 50 dB.	Mono: 15 dBµV/m
	Stéréo: 33 dBµV/m
Rapport réjection d'image	35 dB
Rapport suppression AM	50 dB
Distortion harmonique (1 kHz) . .	Mono: 0,5 %, stéréo: 0,5 %
Réponse de fréquence	20 Hz à 15 kHz, -3dB
Séparation stéréo (1 kHz)	35 dB
Rapport signal/bruit	Mono: 70 dB, stéréo: 65 dB (IHF-A)

Section syntonisateur AM

Gamme de syntonisation	522 kHz à 1.620 kHz
	étapes de 9 kHz
Sensibilité utilisable	55 dB
Distortion harmonique totale	1 % à 100 dBµV/m
Rapport signal/bruit	40 dB à 100 dBµV/m

Généralités

Alimentation.	230 Vca, 50 Hz
Consommation	280 W
	0,6 W (veille)
Prise de courant (totale 100 W max).	UNSWITCHED
	(Non-commutable) x 1
Dimensions (L x H x P)	435 x 144 x 330 mm
Poids (net)	7,4 kg

Accessoires standard

- Antenna de boucle AM x 1
- Antenne FM x 1
- Boîtier de télécommande x 1
- Pile (AA, R6, SUM-3) x 2

- Les caractéristiques et la présentation peuvent être modifiées sans avis préalable.
- Les illustrations peuvent légèrement différer des modèles de

Information pour les utilisateurs sur le ramassage et la mise au rebut des vieux appareils et des piles usées

Ces symboles sur les appareils, emballages et/ou accompagnant les documents signifient que les produits électriques et électroniques usagers et les piles ne doivent pas être mis au rebut avec les déchets domestiques. Pour un traitement, une récupération ou un recyclage des vieux produits et des piles usées, veuillez les apporter aux points de ramassage correspondants, conformément avec la législation nationale et les Directives 2002/96/EC et 2006/66/EC.

En mettant au rebut ces appareils et ces piles correctement, vous aiderez à protéger des ressources de valeur et empêcherez tout effet négatifs sur la santé humaine et l'environnement qui aurait pu se produire à cause d'une mise au rebut inappropriée.

Pour en savoir plus sur le ramassage et le recyclage des vieux produits et des piles, veuillez contacter votre municipalité, votre service d'évacuation des déchets ou l'endroit où vous les avez achetés.

Informations sur la mise au rebut dans d'autres pays situés en dehors de l'Union européenne

Ces symboles sont valables uniquement dans l' Union Européenne. Si vous souhaitez mettre au rebut ces produits, veuillez contacter vos autorités locales ou votre revendeur et demander la méthode correcte de mise au rebut.

Remarque pour le symbole de pile (deux exemples en bas à droite):

Ce symbole peut être utilisé en combinaison avec un symbole chimique. Dans ce cas, il est conforme avec les exigences de la Directive pour les produits chimiques utilisés.



Enhorabuena por la adquisición de un TEAC. Lea detenidamente este manual a fin de obtener el mejor rendimiento de esta unidad.

Antes de comenzar	35
Mando a distancia	36
Conexión (Antena)	36
Conexión	38
Nombres de los controles	40
Operación básica	42
Sintonizador	45
Presintonías	46
RDS	47
RDS (Programas PTY)	47
RDS (Búsqueda PTY)	48
Solución de problemas	49
Especificaciones	50

PRECAUCIÓN

- No exponga este aparato a salpicaduras ni goteras.
- No coloque objetos que contengan líquidos, como ejemplo vasos, sobre el aparato.
- No instale este aparato en lugares reducidos tales como estanterías de librerías o similares.
- Este aparato libera corriente nominal no válida para el funcionamiento a través de la toma de corriente, aún cuando el interruptor de encendido y activación (POWER o STANDBY/ ON) no esté en la posición de encendido (ON).
- Este aparato debe situarse lo suficientemente cerca de una toma de electricidad como para poder alcanzar fácilmente el cable de corriente en cualquier momento.
- El enchufe que se conecta a la red es el dispositivo de desconexión, por lo que deberá permanecer siempre en perfecto estado de uso.
- Si el producto utiliza pilas (esto incluye las baterías incorporadas y los „packs“ de pilas) se evitará su exposición directa al sol, al fuego o a cualquier otra fuente de calor excesivo.
- PRECAUCIÓN con los productos que emplean baterías de litio reemplazables: existe peligro de explosión si la batería se reemplaza por otra de tipo incorrecto. Reemplácela sólo por otra igual o de tipo equivalente.
- Deberá llevar cuidado si utiliza auriculares con este producto, ya que una excesiva presión sonora (volumen) procedente de los mismos puede causar pérdidas de audición.

Léase antes de continuar

- La unidad puede calentarse durante su funcionamiento, por lo que habrá que dejar espacio suficiente alrededor para su ventilación.
Los orificios de ventilación no deberán obstruirse. Deje al menos 50 cm de espacio libre encima de cada unidad y 10 cm en los laterales.
NO coloque ningún objeto encima de la unidad.
- La tensión suministrada a la unidad deberá coincidir con el valor indicado en el panel posterior. En caso de duda, consulte a un electricista.
- Elija cuidadosamente el emplazamiento de la unidad. No coloque la unidad a la luz solar directa ni cerca de fuentes de calor. Evite también los lugares expuestos a vibraciones o a un exceso de suciedad, frío, calor o humedad.
- No coloque la unidad encima del amplificador/receptor.
- No abra la carcasa de la unidad, ya que podrían dañarse los circuitos o producirse descargas eléctricas. Si entra algún cuerpo extraño en la unidad, póngase en contacto con su distribuidor o empresa de servicios.
- Cuando desconecte el cable de la toma mural, sostenga únicamente el conector y nunca el propio cable.
- No intente limpiar la unidad con disolventes químicos, ya que podrían dañar el acabado. Utilice un paño limpio y seco.
- Este aparato debe situarse lo suficientemente cerca de una toma de electricidad como para poder alcanzar fácilmente el cable de corriente en cualquier momento.
- Conserve el manual en un lugar seguro para futuras consultas.

Mando a distancia

El receptor y otros componentes TEAC con la marca **TRR** en el panel frontal pueden ser controlados desde el control remoto universal "UR" suministrado con el equipo.

Cuando use el control remoto apunte hacia el SENSOR REMOTO en el panel frontal del receptor (o de otro componente TEAC)

- Aunque se utilice la unidad dentro del margen de funcionamiento efectivo, es imposible el control a distancia si hay obstáculos entre el reproductor y el control remoto.
- Si se utiliza la unidad cerca de otros aparatos que generen rayos infrarrojos o si se emplean otros aparatos de control remoto por rayos infrarrojos cerca del reproductor, es posible que éste no funcione correctamente. Del mismo modo, es posible que los otros aparatos tampoco funcionen correctamente.

Instalación de las pilas

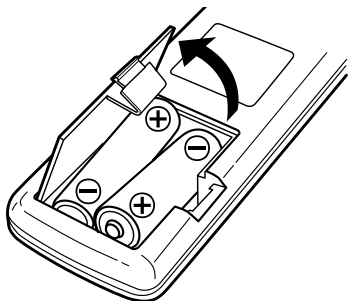

1. Abra la tapa del compartimento de las pilas.
2. Inserte dos pilas "AA" (R6, SUM-3).
Asegúrese de que las pilas queden ubicadas con sus polos positivo ⊕ y negativo ⊖ correctamente posicionados.
3. Cierre la tapa hasta que quede perfectamente encajada.

Cambio de pilas

Si nota que ha disminuido la distancia necesaria para un control correcto entre el mando y el reproductor, significa que las pilas están agotadas. En tal caso, reemplácelas por unas nuevas.

Precauciones con las pilas

- Asegúrese de insertar las pilas con sus polaridades positiva ⊕ y negativa ⊖ correctas.
- Utilice el mismo tipo de pilas. Nunca utilice diferentes tipos de pilas juntas.
- Pueden utilizarse pilas recargables y no recargables. Lea las precauciones indicadas en las pilas.
- Si no va a utilizar el mando a distancia durante un periodo prolongado (más de un mes), retire las pilas para evitar fugas. Si se producen pérdidas, limpie el líquido del interior del compartimento y cambie las pilas por unas nuevas.
- No caliente ni desmonte las pilas, y no arroje nunca las pilas usadas al fuego.

Conexión (Antena)

Antena de FM interior

Conecte la antena de FM monofilar a la toma FM 75Ω, despliegue el cable y sintonice su emisora favorita (véase página 45). Ajuste la antena en una posición apropiada, como el marco de una ventana o una pared, hasta conseguir la recepción óptima, y después asegure la antena en esa posición con chinchetas, alfileres o fijaciones adecuadas.

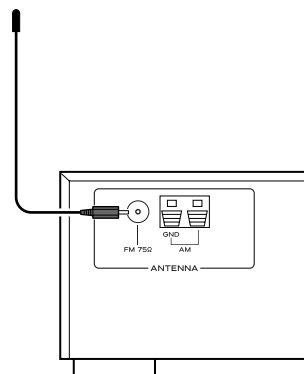

Antena de FM exterior

Si las señales de FM son débiles en la zona, será necesario usar una antena exterior de FM. Por lo general valdrá con una de 3 elementos. Si la recepción de FM es especialmente débil, quizá sea preciso utilizar una antena de 5 o más elementos.

- Desconecte la antena de FM interior cuando utilice una exterior.

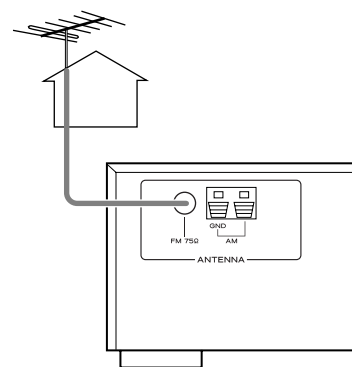

Antena de cuadro de AM interior

En la mayoría de las zonas será suficiente con la antena de cuadro de AM facilitada con la unidad.

Para instalar la antena de cuadro en una superficie, asegure la horquilla a la ranura de la antena de la base.

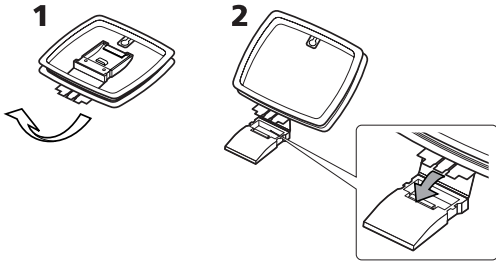

Conecte los hilos de la antena a los terminales de AM.

Conexiones:

Presione la palanca, inserte el extremo del cable y libere la palanca. Compruebe que queda bien conectado tirando ligeramente del cable. Asegúrese de insertar únicamente el extremo desprovisto de aislante, y compruebe que la funda de plástico no impide el contacto entre el cable de la antena y el terminal.

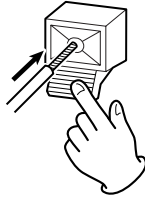

Coloque la antena sobre un estante o suspendida del marco de una ventana, etc., en la dirección que ofrezca la mejor calidad de recepción. Mantenga lo más lejos posible de la antena el resto de cables (alimentación, altavoz, interconexión).

Antena de cuadro de AM interior:
Conecte el hilo negro al terminal derecho (GND), y el hilo blanco al terminal izquierdo.

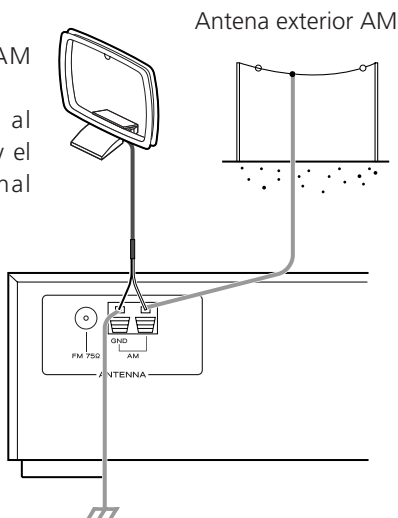

Antena exterior AM

- Si la antena de cuadro de AM suministrada no ofrece una recepción correcta (suele deberse a una distancia excesiva al transmisor, edificios de hormigón, etc.), quizá sea preciso usar una antena de AM de exterior.

Consiga una antena de AM de buena calidad o, en su defecto, un cable con aislante de más de 5 m de longitud, uno de cuyos extremos deberá pelar y conectar al terminal como se ilustra en la figura.

El cable de antena se deberá tender hasta las proximidades de una ventana (interior o exterior). Para mejorar la recepción, conecte el terminal GND a un punto de toma a tierra adecuado.

Observación:

Aunque utilice una antena de AM exterior, no desconecte la antena de AM de cuadro.

Conexión

PRECAUCIÓN:

- Apague todos los equipos antes de realizar las conexiones.
- Lea las instrucciones de cada equipo que intenta utilizar con esta unidad.
- Asegúrese de insertar firmemente cada enchufe. Para evitar zumbidos y ruidos, evite poner los cables de conexión de señal en haz con el cable de alimentación de CA o cables de altavoz.

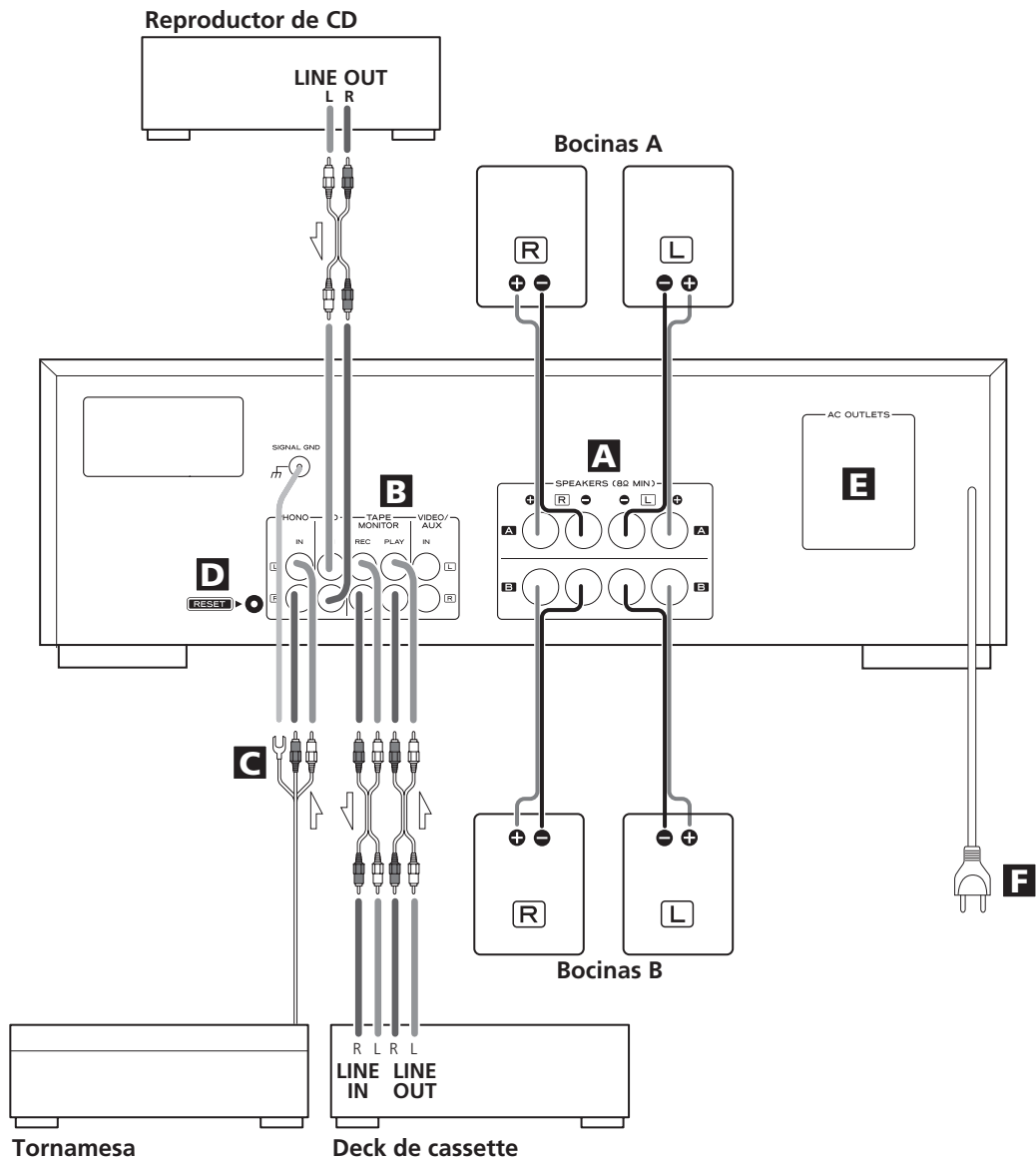

A Conexiones de altavoz

Precaución:

Para evitar posibles daños en los altavoces por una señal repentina de alto nivel, apague la unidad antes de conectarlos.

- Compruebe la impedancia de los altavoces. Los altavoces deberán tener una impedancia mínima de 8 ohmios.
- Los terminales de altavoz negros son el negativo \ominus . Por lo general, la parte positiva \oplus del cable de altavoz está identificada (franja, color...) para distinguirla de la parte negativa. Conecte el extremo positivo al terminal \oplus , y el negativo al terminal negro \ominus .
- Prepare los cables de altavoz para la conexión, pelando como máximo 10 mm de aislante (no más, para evitar cortocircuitos). Trence los hilos con firmeza:

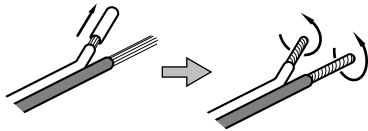

Las porciones metálicas de los dos cables no deberán tocarse, ya que se podría producir un cortocircuito. Los hilos cortocircuitados pueden ocasionar riesgo de incendio o fallos en el equipo.

Conexiones:

1. Gire el casquillo del terminal hacia la izquierda para aflojarlo. Los casquillos de los terminales de altavoz no se pueden desprender por completo de la base.
2. Inserte el hilo a fondo en el terminal y gire el casquillo hacia la derecha para dejarlo debidamente conectado:

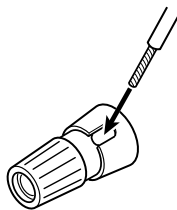

Compruebe que no queda nada de aislante debajo del terminal, únicamente el hilo desnudo.

3. Compruebe que queda bien conectado tirando ligeramente del cable.

B Conectores CD, TAPE MONITOR, VIDEO/AUX

La señal de audio analógico de 2 canales se envía y recibe a través de estos terminales. Utilice cable RCA (de venta en comercios) para conectar el componente.

Asegúrese de conectar:

- Enchufe blanco → Enchufe blanco (L: canal izquierdo)
- Enchufe rojo → Enchufe rojo (R: canal derecho)

C Conectores PHONO

Terminal SIGNAL GND (TIERRA DE SEÑAL)

Conecte los cables de clavija RCA del tornamesa a los conectores PHONO. Asegúrese de conectar:

- Enchufe blanco → Enchufe blanco (L: canal izquierdo)
- Enchufe rojo → Enchufe rojo (R: canal derecho)

Conecte el cable de tierra del tornamesa a la terminal SIGNAL GND.

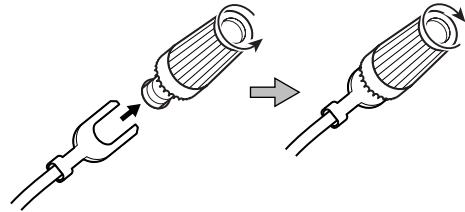

D RESET (reinicio)

En los siguientes casos, es posible que los botones operativos no funcionen correctamente:

- Si el sistema ha resultado dañado por alguna descarga eléctrica.
- Si la alimentación es irregular o tiene interferencias eléctricas.

En tales circunstancias, pulse levemente RESET una o dos veces con un lapicero o bolígrafo.

E Toma de alimentación (conmutada)

Esta toma sólo estará activa cuando la unidad esté encendida o en modo de espera.

Cuando esté apagado el interruptor de la unidad principal, la toma permanecerá inactiva.

Precaución:

Compruebe que el consumo total de los equipos conectados a la toma de red no sobrepasa los 100 vatios (o 500mA).

F Cable de alimentación (c.a.)

Una vez realizadas todas las conexiones restantes, conecte el cable de alimentación a la toma mural.

Asegúrese de conectar el cable de alimentación a una toma de red que suministre la tensión adecuada.

Sostenga siempre el cable de alimentación por el conector.

- Cuando desconecte el cable de la toma mural, sostenga únicamente el conector y nunca el propio cable.

Nombres de los controles

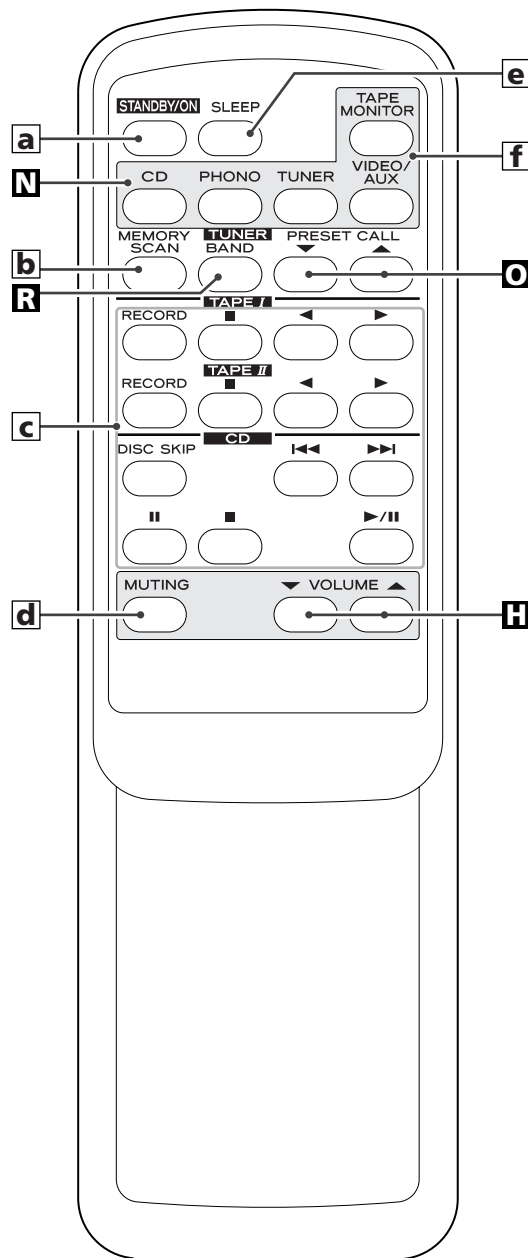
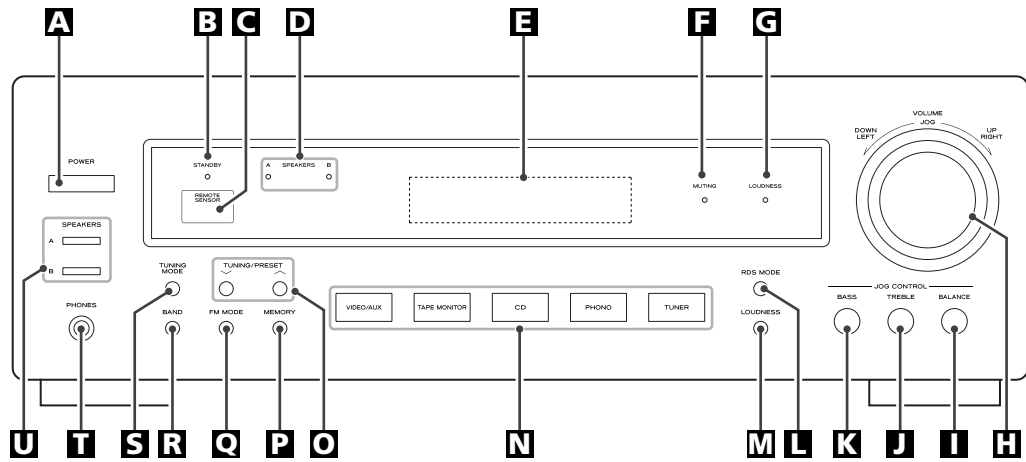

A Interruptor principal POWER

Pulse este interruptor para encender o apagar la unidad.

B Indicador STANDBY

Este indicador se ilumina cuando se pone la unidad en el modo de espera.

En el modo de espera, pulse el botón STANDBY/ON del mando a distancia o los botones Input de la unidad principal para encenderla.

Cuando se apaga la unidad, este indicador se apaga.

C SENSOR REMOTO

Cuando opere el control remoto, apúntelo hacia el SENSOR REMOTO.

D Indicador SPEAKER

Este indicador se ilumina cuando está activado el botón SPEAKERS (A o B).

E Visualizador

Cuando se enciende la unidad, se visualiza el estado actual de la unidad.

F Indicador MUTING

Parpadea durante el silenciamiento.

G Indicador LOUDNESS

Este indicador se ilumina cuando está activado el botón LOUDNESS.

H Control VOLUME/JOG

Gire este control (o pulse los botones VOLUME del control remoto) para ajustar el volumen general.

I Botón BALANCE

Se utiliza este botón para ajustar el equilibrio entre los canales izquierdo y derecho.

J Botón TREBLE

Se utiliza este botón para ajustar los graves y agudos.

K Botón BASS

Se utiliza este botón para ajustar los graves.

L Botón RDS MODE (sólo modelos europeos)

En el modo de sintonizador FM, use este botón para controlar las funciones RDS.

El sistema RDS sólo está disponible en Europa.

M Botón LOUDNESS

Este botón compensa la pérdida de graves a volúmenes bajos.

N INPUT

(CD, PHONO, TUNER, TAPE MONITOR, VIDEO/AUX)

Se utilizan estos botones para seleccionar una función.

Si la unidad está en el modo de espera, utilice estos botones para encenderla.

O Botones TUNING/PRESET

En el modo de sintonización manual, utilice estos botones para sintonizar una emisora.

En el modo de presintonía, utilice estos botones para seleccionar un canal predeterminado.

P Botón MEMORY

Utilice este botón para memorizar los canales preajustados.

Q Botón FM MODE

Utilice este botón para seleccionar estéreo o monofónico.

R Botón BAND

Utilice este botón para seleccionar FM o AM.

S Botón TUNING MODE

Utilice este botón para seleccionar el modo de sintonización manual o el modo de sintonización preajustada.

T PHONES

Para una escucha privada, inserte el enchufe de los auriculares a esta toma, y ajuste el volumen girando el control VOLUME.

U Botones SPEAKERS

Use estos botones para activar o desactivar los altavoces.

on: El sonido sale por los altavoces

off: Se corta el sonido de los altavoces

a Botón STANDBY/ON

Cuando el interruptor "POWER" de la unidad principal esté oprimido, use este botón para encender y apagar la unidad.

b Botón MEMORY SCAN

Use este botón para explorar los canales presintonizados.

c Botones de control de platina de casete o reproductor de CD TEAC

Use estos botones para controlar los componentes TEAC que lleven el distintivo .

d Botón MUTING

Utilice este botón para silenciar el sonido.

e Botón SLEEP

Utilice este botón para configurar el temporizador de apagado (sleep).

f INPUT

(CD, PHONO, TUNER, TAPE MONITOR, VIDEO/AUX)

Se utilizan estos botones para seleccionar una función.

Nota:

Para simplificar, las instrucciones se refieren a los nombres de botones y controles del panel frontal, y no se mencionan los del mando a distancia.

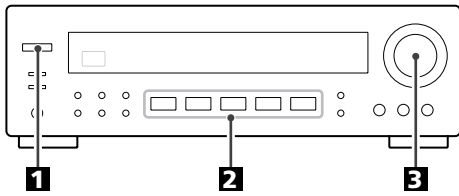

1 Oprima el interruptor POWER (ENERGÍA).

La unidad se enciende.

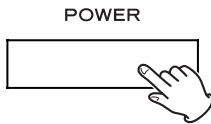

- Cuando se enciende la unidad, se encenderá momentáneamente el indicador MUTING (SILENCIAR). No se trata de un mal funcionamiento.
- Si la unidad se encuentra en el modo de espera (indicador de espera iluminado), pulse el botón STANDBY/ON del mando a distancia o uno de los botones Input de la unidad principal (TUNER, PHONO, CD, TAPE MONITOR o VIDEO/AUX) para encenderla.

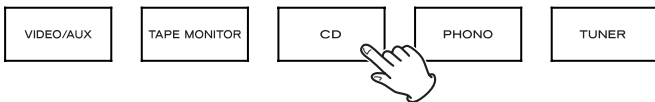
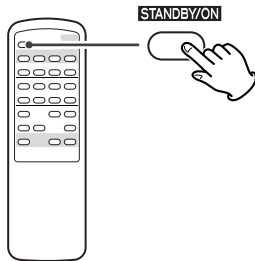

2 Seleccione una fuente oprimiendo los botones selectores de entrada.

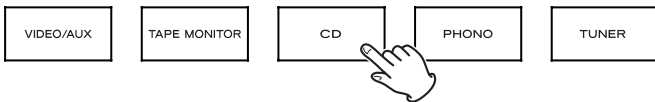

Función de monitorización de cinta (Tape Monitor)

Si desea seleccionar la fuente conectada a los terminales TAPE MONITOR, pulse el botón TAPE MONITOR para activar la función de monitorización de cinta. El indicador "TAPE MON" se iluminará.

Pulse el botón TAPE MONITOR para cancelar esta función.

- Si la función de monitorización está activada, no podrá oír otras fuentes que no sean TAPE MONITOR. Para oír otras fuentes, asegúrese de que esta función esté desactivada.

3 Reproduzca la fuente y suba gradualmente el volumen hasta el nivel requerido girando el mando VOLUME.

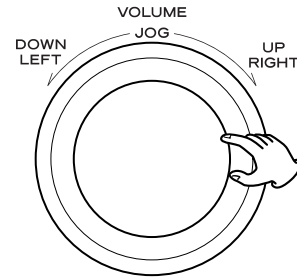

Grabación

1. Seleccione la fuente que se va a grabar.



2. Inicie la grabación.

- Si hay una platina de cinta de 3 cabezales conectada a los terminales TAPE MONITOR (PLAY y REC) y activa la función de monitorización durante la reproducción, no podrá oír el sonido procedente de la fuente, sino el sonido que está grabando.

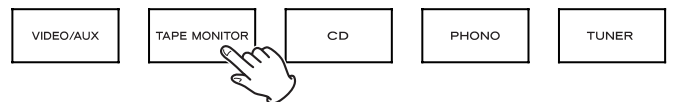

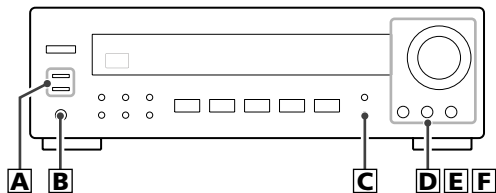

A Activación/desactivación de altavoces

Pulse el botón SPEAKERS (A o B) para activar o desactivar los altavoces.

Con ellos activados ("on"), el indicador SPEAKERS se ilumina.

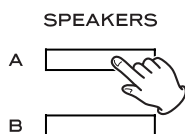

Precaución:

Si los altavoces están conectados a los terminales SPEAKERS A, active dichos terminales con el botón SPEAKERS A. En caso de que no haya ningún altavoz conectado a SPEAKER B, asegúrese de desactivar el botón SPEAKER B, pues de lo contrario no saldrá sonido por SPEAKER A (y viceversa).

B Escucha a través de auriculares

Para audiciones privadas, reduzca primero el nivel del volumen del receptor al mínimo. A continuación inserte el conector de los auriculares en la toma PHONES y ajuste el volumen con el mando VOLUME.

Si desea interrumpir el sonido de los altavoces, pulse el botón SPEAKER para desactivarlos.

PRECAUCIÓN

Reduzca previamente el volumen siempre que conecte los auriculares. PARA NO DAÑAR LOS OÍDOS - Póngase los auriculares después de conectarlos.

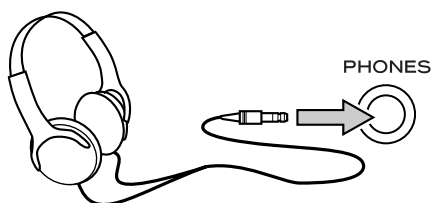

C Botón LOUDNESS

Este botón compensa la pérdida de graves a volúmenes bajos. Ajuste este botón en la posición OFF (apagado) cuando se escuche a niveles normales.



D Control de graves

Este control se emplea para ajustar el nivel de bajas frecuencias del sonido.

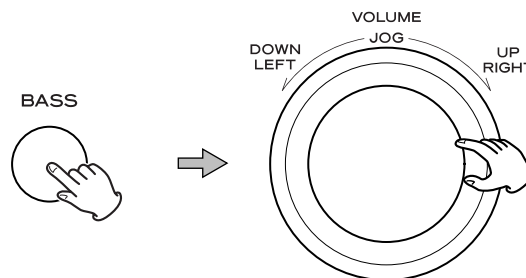

1. Pulse el botón BASS. La indicación "BAS" aparecerá en la pantalla.
2. Para cambiar la configuración., gire el control JOG antes de 3 segundos.
Se puede ajustar el nivel en pasos de 2 , de -10 a +10.

E Control de agudos

Este control se emplea para ajustar el nivel de altas frecuencias del sonido.

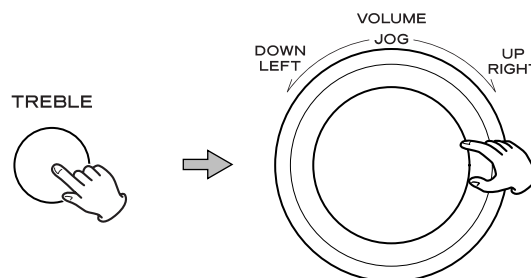

1. Pulse el botón TREBLE. La indicación "TRE" aparecerá en la pantalla.
2. Para cambiar la configuración., gire el control JOG antes de 3 segundos.
Se puede ajustar el nivel en pasos de 2 , de -10 a +10.

F Cómo ajustar el balance de los altavoces frontales

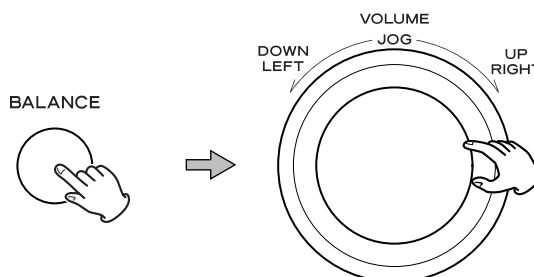

1. Pulse el botón BALANCE. La indicación "BAL" aparecerá en la pantalla.
2. Para cambiar la configuración., gire el control JOG antes de 3 segundos.
Se puede ajustar el nivel en paso de 1, de L+16 a R+16:
L+16 ... L+1 ← CENT → R+1 ... R+16

Normalmente situará el mando en la posición "CENT (central)".

Temporizador sleep

Se puede apagar la unidad después de un tiempo deseado.

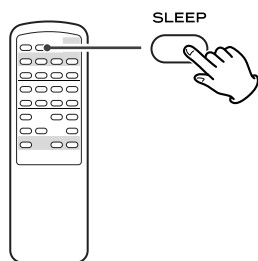

Pulse repetidamente el botón SLEEP hasta que el tiempo deseado aparezca en el visualizador.

Se puede cambiar el tiempo de apagado en pasos de 10 minutos.

SLEEP 90 (80, 70...ó 10)

El indicador SLEEP se ilumina, y la alimentación se apaga 90 (80, 70...ó 10) minutos más tarde.

Visualizador normal

El temporizador sleep está desactivado.

- Al configurar el temporizador sleep, el visualizador se atenúa.
- Si desea comprobar el tiempo restante, pulse una vez el botón SLEEP. Se visualiza el tiempo restante por 3 segundos, y la unidad vuelve al visualizador normal.

Silenciamiento

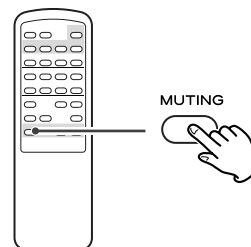

Para silenciar temporalmente el sonido, pulse el botón MUTING.

Pulse nuevamente el botón MUTING para restaurar el sonido.

- Mientras el silenciamiento está activado, el indicador MUTING parpadea.

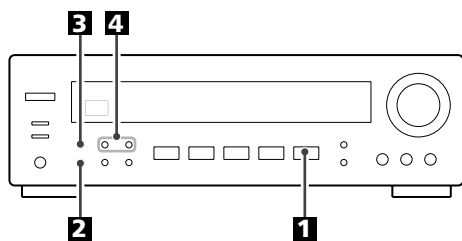

1 Pulse el botón TUNER.



2 Seleccione AM o FM con el botón BAND.



3 Si el indicador "CH" está iluminado, pulse el botón TUNING MODE para seleccionar el modo de sintonización manual.

El indicador "CH" desaparece del visualizador.

Este botón se utiliza para cambiar el modo de sintonización.



4 Seleccione la emisora que desea escuchar (selección automática).



Mantenga pulsado el botón TUNING/PRESET por 0,5 a 2 segundos.

Cuando se sintoniza una emisora, el proceso de sintonización se detiene automáticamente.

Si desea interrumpir el proceso de sintonización, pulse el botón TUNING/PRESET.

Selección de emisoras que no pueden sintonizarse automáticamente (selección manual)

Cuando se pulsa momentáneamente el botón TUNING/PRESET (0,5 segundos o menos), la frecuencia cambia por un paso fijo.

Pulse repetidamente el botón TUNING hasta que encuentre la emisora que desea escuchar.

- Cuando se sintonice correctamente una emisión, se visualizará "TUNED".

Botón FM MODE

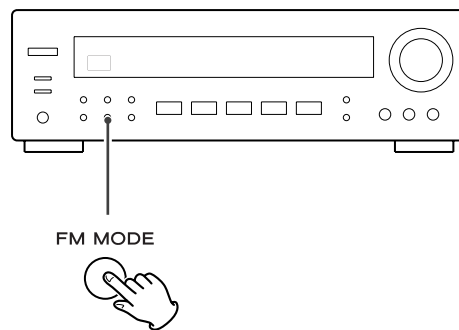

Cuando pulse este botón, alternará entre el modo estéreo y el modo mono.

Stereo:

Las emisiones de FM se recibirán en estéreo y en la pantalla se iluminará el indicador "STEREO".

- Si el sonido distorsiona y el indicador "STEREO" parpadea, significa que la señal no tiene suficiente intensidad para una buena recepción estéreo. En tal caso, seleccione el modo MONO.

Mono:

Seleccione este modo cuando la señal FM estéreo recibida sea débil. La recepción será monofónica y se reducirá el nivel de ruido.

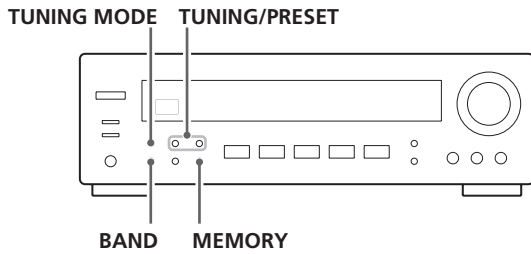

Presintonización manual

Se pueden almacenar las emisoras FM y AM en los canales de 1 a 30, respectivamente.

1 Sintonice una emisora que desee oír (véanse los pasos **1** a **4** de la página 45).

2 Pulse el botón MEMORY.

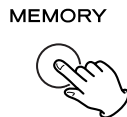

3 Mientras parpadea el indicador "MEMORY", seleccione un canal predefinido para guardar la emisora con los botones TUNING/PRESET y luego pulse el botón MEMORY.

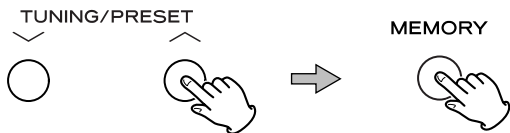

Para guardar otras emisoras, repita los pasos **1** a **3**.

Selección de presintonías

1 Seleccione AM o FM con el botón BAND.



2 Si el indicador "CH" no está iluminado, pulse el botón TUNING MODE para seleccionar el modo de presintonías.



3 Pulse los botones TUNING/PRESET repetidamente hasta encontrar la presintonía deseada.



Exploración de presintonías

1. Seleccione AM o FM con el botón BAND.

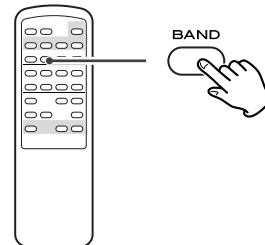

2. Pulse el botón MEMORY SCAN del mando a distancia.

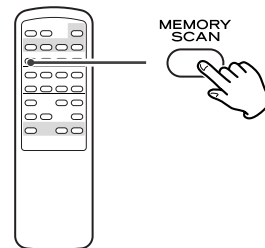

Las presintonías almacenadas en la memoria se sucederán a intervalos de 5 segundos.

Cuando encuentre la emisora deseada, pulse el botón MEMORY SCAN otra vez para detener la exploración.

- Se omitirán los canales presintonizados que no reciban ninguna señal.

RDS

El sistema de datos de radio (RDS) es un servicio de radiodifusión que permite a las emisoras enviar información adicional junto con la señal de radio normal.

Este sistema funciona únicamente con la banda de FM europea.

1 Sintonice una emisora de FM (véanse pasos 1 a 4 en página 45).

2 Pulse el botón RDS MODE.

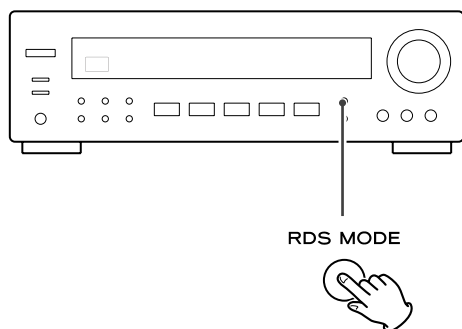

Cada vez que pulse el botón RDS MODE, el modo cambiará en el siguiente orden:

PS (nombre del servicio de programación)

Cuando seleccione PS, la indicación "PS" parpadeará unos 4 segundos y aparecerá PS o el nombre de una emisora. Si no hay datos PS, se visualizará la frecuencia.

PTY (tipo de programa)

Cuando seleccione PTY, la indicación "PTY" parpadeará unos 4 segundos y aparecerá el tipo de programa. Si no hay datos PTY, se visualizará la frecuencia.

RT (texto de radio)

Cuando seleccione RT, la indicación "RT" parpadeará unos 4 segundos y aparecerá la información de las emisoras en un máximo de 64 símbolos. Si no hay datos RT, se visualizará la frecuencia.

TA (mensajes de tráfico)

Cuando seleccione TA, la indicación "TA" parpadeará 4 segundos y la unidad buscará un mensaje de tráfico.

- Si la emisora deja de emitir mensajes de tráfico, el sintonizador seguirá buscando otras emisoras.

CT (información horaria)

ofrece la información horaria facilitada por la emisora.

Cuando seleccione CT, la indicación "CT" parpadeará unos 4 segundos y aparecerá la lectura de la hora.

Si no hay datos CT, el modo RDS cambiará automáticamente a PS.

RDS (Programas PTY)

NEWS	: mensajes, convocatorias, opinión pública, informes.
AFFAIRS	: temas de actualidad, documentos, debates, análisis, etc.
INFO	: información cotidiana, previsión meteorológica, consumo, asistencia médica, etc.
SPORT	: programas relacionados con el mundo del deporte.
EDUCATE	: educación y cultura.
DRAMA	: conciertos de radio, series dramáticas.
CULTURE	: todos los aspectos culturales de ámbito nacional o local, celebraciones religiosas, filosofía, ciencias sociales, lenguaje, teatro, etc.
SCIENCE	: programas sobre ciencias naturales y tecnología.
VARIED	: programas populares, concursos, variedades, entrevistas, comedia, humor, etc.
POP M	: música comercial, popular, discos vendidos, etc.
ROCK M	: música actual, principalmente compuesta e interpretada por jóvenes artistas.
EASY M	: temas de música populares, por lo general de menos de 5 minutos.
LIGHT M	: música clásica, instrumental, coral y ligera interpretada por artistas no profesionales.
CLASSICS	: música clásica, grandes óperas, sinfónica, de cámara, etc.
OTHER M	: otros estilos musicales (Rhythm & Blues, Reggae, etc.).
WEATHER	: informes meteorológicos, previsiones.
FINANCE	: información económica, comercial, etc.
CHILDREN	: programación infantil.
SOCIAL	: asuntos sociales.
RELIGION	: programas religiosos.
PHONE IN	: programas con participación del público por teléfono.
TRAVEL	: información sobre viajes.
LEISURE	: programas relacionados con las actividades recreativas.
JAZZ	: música de jazz.
COUNTRY	: música country.
NATION M	: música del país.
OLDIES	: música de la llamada época dorada del pop.
FOLK M	: música folk.
DOCUMENT	: documentales.
TEST	
ALARM	: mensajes urgentes, información sobre desastres naturales, etc.
NONE	: ningún tipo de programa o sin definir

RDS (Búsqueda PTY)

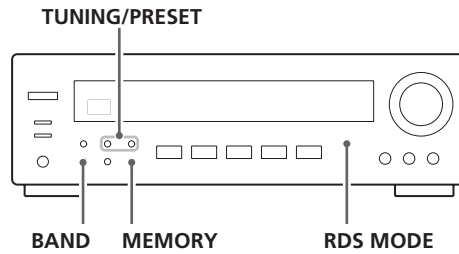

Esta función permite buscar emisoras por tipo de programa.

1 Seleccione FM con el botón BAND.



2 Pulse el botón RDS MODE durante más de 2 segundos.

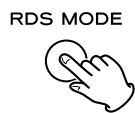

“SEARCH” parpadeará en la pantalla.

3 Seleccione el tipo de programa con los botones TUNING/PRESET.



Se pueden seleccionar 31 tipos de programa. El tipo de programa parpadea en la pantalla.

4 Pulse el botón MEMORY.

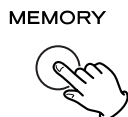

El indicador de programa se iluminará.

5 Pulse el botón TUNING/PRESET.



Se inicia la búsqueda.

- Cuando se localiza el programa seleccionado, la búsqueda se interrumpe y el tipo de programa se visualiza en la pantalla.
- Si no se encuentra el mismo tipo de programa durante la búsqueda PTY, se detendrá en la frecuencia inicial.
- Si quiere detener la búsqueda, pulse el botón RDS.

Si surge algún problema con la unidad, dedique unos instantes a revisar los siguientes puntos por si puede solucionar el problema sin necesidad de acudir al distribuidor o centro de servicio técnico TEAC.

No hay corriente.

- ➔ Compruebe la conexión a la red. Compruebe que la fuente de c.a. no es una toma conmutada y que, si lo es, el interruptor no está activado. Compruebe que hay corriente en la toma de c.a. conectando otro aparato como una lámpara o un ventilador.

No sound from speakers.

- ➔ Ajuste el volumen con el mando VOLUME.
- ➔ Ajuste el control de BALANCE en la posición "CENT".
- ➔ Verifique la conexión a las bocinas.
- ➔ Si los altavoces están conectados a los terminales SPEAKER A, compruebe que está presionado el botón SPEAKER A del panel frontal. Si no hay altavoces conectados a los terminales SPEAKER B, asegúrese de que el botón SPEAKER B del panel frontal no está pulsado. Seleccione únicamente las salidas SPEAKER que tienen altavoces conectados.
- ➔ Si está activada la función de monitorización de cinta e iluminado el indicador "TAPE MON", pulse el botón TAPE MONITOR para desactivarla.

El volumen de SPEAKERS A no es el mismo que el de SPEAKERS B.

- ➔ El volumen y la calidad de sonido puede diferir en función del tamaño del altavoz y de otros factores. Si desea usar SPEAKERS A y B simultáneamente y al mismo volumen, conecte exactamente el mismo tipo de altavoces a los terminales SPEAKERS A y B.

El sonido es ruidoso.

- ➔ La unidad está demasiado cerca de la TV o aparatos similares. Instale la unidad lejos de ellas o apáguelas.
- ➔ Conecte el cable de tierra del tornamesa a la terminal SIGNAL GND (TIERRA DE SEÑAL).

El sonido se corta durante el tiempo que se escucha o incluso no hay sonido aunque la energía esté ENCENDIDA.

- ➔ La impedancia de las bocinas es menor a la prescrita para esta unidad.
- ➔ Apague la energía y baje el volumen.

Respuesta de graves bajos.

- ➔ La polaridad de las bocinas (\oplus/\ominus) está invertida. Verifique la polaridad correcta en todas las bocinas.

No puede recibirse ninguna emisora, o la señal es demasiado débil.

- ➔ Compruebe que la antena está conectada correctamente.
- ➔ Sintonice bien la emisora.
- ➔ Si hay un televisor cerca de la unidad, apáguelo.
- ➔ Instale de nuevo la antena, colocándola en una mejor posición de recepción.
- ➔ Puede que sea necesaria una antena externa.

Aunque la emisión es en estéreo, se recibe en mono.

- ➔ Pulse el botón FM MODE.

El mando a distancia no funciona.

- ➔ Pulse el interruptor POWER de la unidad principal para dejarla en modo de espera.
- ➔ Si las pilas están agotadas, cámbielas por otras nuevas.
- ➔ Utilice el mando a distancia dentro del radio de acción (5 m) y apunte hacia el panel frontal.
- ➔ Retire cualquier obstáculo que haya entre el mando a distancia y la unidad principal.
- ➔ Si hay una luz intensa cerca de la unidad, apáguela.

Si no se restablece el funcionamiento normal, desconecte el cable de alimentación de la toma y vuélvalo a conectar.

Mantenimiento

Si se ensucia la superficie del equipo, pase un paño suave o utilice jabón líquido normal diluido. Limpie cualquier resto que pueda quedar en la unidad. No utilice aguarrás, bencina ni alcohol, ya que podría dañar el acabado de la unidad.

Restablecer los ajustes de fábrica

Si quiere inicializar manualmente los ajustes, mantenga pulsado el botón TAPE MONITOR y el de PHONO durante 3 segundos o más en el modo de espera (standby).

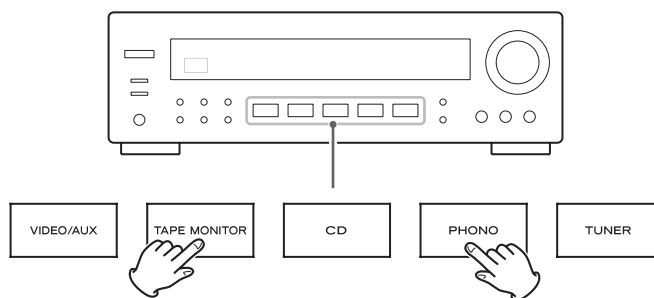

La unidad se encenderá y todos los ajustes se reestablecerán a los valores por defecto.

Sección del amplificador

Energía de salida	90 + 90 watts RMS (1,0% THD, 1kHz, 8 ohmios)
	100 + 100 watts RMS (1,0% THD, 1kHz, 6 ohmios)
	115 + 115 watts RMS (1,0% THD, 1kHz, 4 ohmios)
Distorsión armónica total	0,05 % (at 80 watts, 1 kHz)
Sensibilidad/Impedancia de entrada	PHONO: 6,5 mV/22 kohmios, LINE: 230 mV/22 kohmios
Respuesta en frecuencia	PHONO: 20 Hz-20 kHz, ± 3 dB
	LINE: 20 Hz-35 kHz, -3 dB
Relación señal/ruido	PHONO: 75 dB (IHF-A)
	LINE: 90 dB (IHF-A)
Control de tonos:	GRAVES: ± 10 dB a 100 Hz
	AGUDOS: ± 10 dB a 10 kHz
Control de sonido	+4 dB a 100 Hz

Sección del sintonizador FM

Límites de sintonización	87,5 MHz-108,0 MHz
Sensibilidad utilizable	Monoaural: 10 dB μ V/m
Sensibilidad en silencio de 50 dB	Monoaural: 15 dB μ V/m
	Estéreo: 33 dB μ V/m
Proporción de rechazo de imagen	35 dB
Proporción de supresión AM	50 dB
Distorsión armónica (1 kHz)	Monoaural: 0,5 %
	Estéreo: 0,5 %
Respuesta en frecuencia	30 Hz-15 kHz, -3 dB
Separación estéreo (1 kHz)	35 dB
Relación señal/ruido	Monoaural: 70 dB
	Estéreo: 65 dB (IHF-A)

Sección del sintonizador AM

Límites de sintonización	522 kHz-1.620 kHz
	(pasos de 9 kHz)
Sensibilidad utilizable	55 dB/m
Distorsión armónica total	1 % a 100 dB μ V/m
Relación señal/ruido	40 dB a 100 dB μ V/m

Generalidades

Requerimientos de energía	230 V c.a., 50 Hz
Consumo de energía	280 W
	0,6 W (standby)
Salida CA	UNSWITCHED (no conmutada) x 1
	total 100 W máx
Dimensiones (An x Al x P)	435 x 144 x 330 mm
Peso (neto)	7,4 kg

Accesorios estándar

- Antena AM de bucle x 1
- Antena FM x 1
- Control remoto x 1
- Pila (AA, R6, SUM-3) x 2

- El diseño y las especificaciones están sujetos a cambios sin previo aviso.

Información para los usuarios sobre la recogida y desecho de equipos antiguos y pilas usadas

La presencia de estos símbolos en los productos, embalajes y/o documentos incluidos significa que las pilas y los productos eléctricos y electrónicos usados no se deben desechar junto con la basura del hogar. Para el tratamiento, la recuperación y el reciclaje adecuados de productos antiguos y de las pilas usadas, llévelos a los puntos de recogida asignados, de acuerdo con la legislación del país y las directivas 2002/96/CE y 2006/66/CE.

Mediante la correcta eliminación de estos productos y pilas, estará contribuyendo a conservar recursos muy valiosos y a prevenir los posibles efectos negativos sobre la salud humana y el medio ambiente que pueden derivarse de una manipulación inadecuada de los desechos.

Para obtener más información sobre la recogida y el reciclaje de productos antiguos y las pilas usadas, póngase en contacto con su ayuntamiento, su servicio de recogida de desechos o el punto de venta donde adquirió estos productos.

Información sobre la eliminación de desechos en países fuera de la Unión Europea

Estos símbolos sólo son válidos en la Unión Europea. Si desea desechar estos productos, póngase en contacto con las autoridades locales o distribuidor y pida información sobre el método correcto para desecharlos.

Nota sobre el símbolo de las pilas (los dos ejemplos de símbolos de la parte inferior derecha):

Este símbolo se puede usar en combinación con el símbolo de una sustancia química. En este caso, cumple con los requisitos establecidos por la directiva para la sustancia química indicada.



Vielen Dank für den Kauf dieses TEAC-Geräts. Bitte lesen Sie diese Anleitung sorgfältig durch, um die Leistungsfähigkeit dieses Geräts optimal nutzen zu können.

Vor der ersten Inbetriebnahme	51
Betrieb mit der Fernbedienung	52
Anschluss von Antennen.	52
Anschlüsse	54
Namen der einzelnen Bedienungselemente	56
Grundlegende Bedienung	58
Tuner	61
Sender-Presets	62
RDS	63
RDS (PTY-Spartenprogramme).	63
RDS (PTY-Suchfunktion)	64
Hilfe bei der Fehlerbeseitigung	65
Technische Daten	66

ACHTUNG

- Vermeiden Sie Aufstellungsorte, an denen diese Komponente Tropf- oder Spritzwasser ausgesetzt ist.
- Platzieren Sie keine mit Flüssigkeiten gefüllten Objekte, wie etwa Vasen, auf dem AG-790.
- Installieren Sie diese Komponente nicht in geschlossenen Möbeln, wie etwa einem Bücherschrank oder einem geschlossenen Regalsystem.
- Der AG-790 bezieht auch im Bereitschaftsmodus - der POWER-Schalter befindet sich in der Stellung „Standby“ - geringen Ruhe-strom aus dem Stromnetz.
- Platzieren Sie den AG-790 so, dass die Wandsteckdose, an der Sie den Receiver angeschlossen haben, jederzeit leicht zugänglich ist.
- Achten Sie darauf, dass Netzstecker und -kabel stets in einwandfreiem Zustand sind.
- Die Batterien (das Akkupack oder die eingesetzten Batterien) dürfen nicht großer Hitze ausgesetzt sein, etwa direkter Sonne, einem Feuer oder dergleichen.
- ACHTUNG: Bei inkorrekt vorgenommenem Batteriewechsel besteht Explosionsgefahr. Verwenden Sie zum Austausch ausschließlich Batterien des gleichen oder gleichwertigen Typs.
- Ein zu hoher Schalldruck von Ohr- oder Kopfhörern kann zu Hörschäden oder -verlust führen.

Lesen Sie die folgenden Hinweise bitte aufmerksam durch und beachten Sie diese, bevor Sie den AG-790 in Betrieb nehmen.

- Da sich der Receiver während des Betriebs erwärmt, achten Sie bitte stets auf ausreichenden Freiraum zur Belüftung rund um den AG-790.
Verdecken Sie die Lüftungsöffnungen nicht. Stellen Sie sicher, dass stets ein Freiraum von mindestens 50 cm oberhalb und von mindestens 10 cm seitlich des Receivers vorhanden ist.
Legen oder stellen Sie keine Gegenstände auf den Receiver.
- Achten Sie bitte darauf, dass die Netzspannung, mit der Sie den AG-790 betreiben möchten, den Angaben auf der Rückseite des Receivers entspricht. Im Zweifelsfall fragen Sie bitte einen örtlichen Elektriker.
- Gehen Sie bei der Wahl eines geeigneten Standorts gewissenhaft vor. Vermeiden Sie hierbei die Einwirkung direkten Sonnenlichts oder anderer Hitzequellen sowie Orte, die vermehrt Erschütterungen oder Vibrationen, Staub, Wärme, Kälte oder Feuchtigkeit ausgesetzt sind.
- Platzieren Sie den AG-790 niemals auf einem anderen Verstärker/Receiver.
- Öffnen Sie nicht das Gehäuse, da dies zu Schäden im Geräteinnern oder zu einem Stromschlag führen kann. Falls ein Fremdkörper ins Geräteinnere eingedrungen sein sollte, wenden Sie sich bitte an Ihren Händler oder eine autorisierte Servicestelle.
- Ziehen Sie beim Entfernen des Anschlusskabels niemals am Kabel, sondern stets am daran befindlichen Stecker.
- Verwenden Sie zur Reinigung des Gehäuses ausschließlich ein sauberes, weiches und trockenes Tuch, da die Verwendung chemischer Reinigungsmittel zu Beschädigungen führen kann.
- Platzieren Sie den AG-790 so, dass die Wandsteckdose, an der Sie den Receiver angeschlossen haben, jederzeit leicht zugänglich ist.
- Bewahren Sie diese Bedienungsanleitung an einem sicheren Ort auf, so dass Sie diese bei eventuellen Fragen oder Problemen zur Hand haben.

Betrieb mit der Fernbedienung

Der Receiver sowie andere TEAC-Komponenten, die mittels UR-Logo (UR) auf der Gerätevorderseite gekennzeichnet sind, können über die im Lieferumfang befindliche „UR“-Fernbedienung gesteuert werden.

Richten Sie die Fernbedienung bei deren Verwendung stets auf den auf der Frontseite des Receivers (oder einer anderen TEAC-Komponente) befindlichen REMOTE SENSOR aus.

- Innerhalb des zulässigen Entfernungsbereichs können Gegenstände, die sich zwischen Fernbedienung und Empfangssensor befinden, den Signalempfang behindern.
- Bei Verwendung der Fernbedienung können am Receiver Fehlfunktionen auftreten, wenn er in der Nähe eines Geräts betrieben wird, das Infrarotstrahlen aussendet oder wenn Infrarot-Fernbedienungen anderer Geräte im gleichen Raum verwendet werden.
Ebenso kann die Fernbedienung des AG-790 die Funktion anderer mittels Infrarotsignalen gesteuerter Geräte beeinflussen.

Einlegen der Batterien

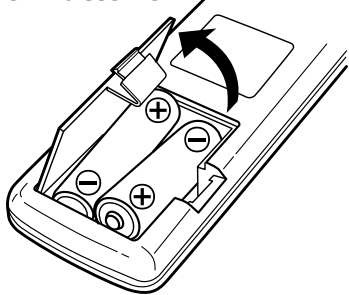

1. Entfernen Sie die Batteriefach-Abdeckung.
2. Setzen Sie zwei Batterien des Typs „AA“ (R6, SUM-3), unter Beachtung der korrekten Polarität (⊕/⊖) ein.
3. Bringen Sie die Abdeckung wieder an.

Batteriewechsel

Sollte die Funktionsauslösung nur nach Verringern des Abstands zwischen Gerät und Fernbedienung möglich sein, ist ein Wechsel der Batterien empfehlenswert. Verwenden Sie hierbei stets zwei neue Batterien.

Batterie-Vorsichtsmaßnahmen

- Achten Sie beim Einsetzen der Batterien auf deren korrekte Polarität (⊕ und ⊖).
- Verwenden Sie stets zwei Batterien des gleichen Typs und niemals gleichzeitig gebrauchte und frische Batterien.
- Sowohl Einweg- als auch wieder aufladbare Batterien können verwendet werden.
Beachten Sie die Sicherheitshinweise auf den Batterien.
- Bei längerem Nichtgebrauch (länger als ein Monat) sollten die Batterien entnommen werden, um ein Auslaufen im Batteriefach zu verhindern. Entnehmen Sie bereits ausgelaufene Batterien, reinigen Sie das Batteriefach und setzen Sie frische Batterien ein.
- Batterien dürfen nicht erhitzt, zerlegt oder in offenes Feuer geworfen werden.

Anschluss von Antennen

UKW-Zimmerantenne

Schließen Sie die UKW-Zimmerantenne am 75Ω-Antennenanschluss an. Spannen Sie das Antennenkabel und stellen Sie am Tuner den gewünschten Sender ein (siehe Seite 61). Befestigen Sie die Antenne mittels Reißzwecken, Stecknadeln oder Klebeband an einem Fenster oder der Wand, und richten Sie sie auf beste Empfangsqualität aus.

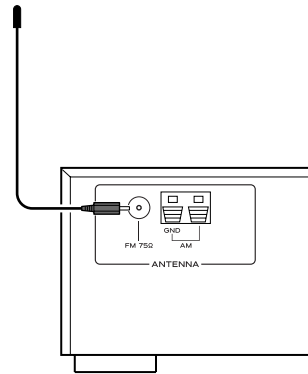

UKW-Außenantenne

In Gebieten mit verminderter UKW-Empfangsqualität kann die Verwendung einer Außenantenne erforderlich sein. Normalerweise verbessert eine Dreielementantenne die Empfangsqualität ausreichend. Sehr ungünstige Empfangsbedingungen können allerdings die Verwendung von Fünf-, Sieben- oder Antennen mit mehr Elementen erforderlich machen.

- Trennen Sie bei Verwendung einer UKW-Außenantenne die Zimmerantenne vom Tuner.

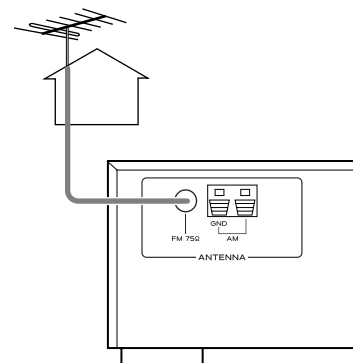

MW-Zimmer-Rahmenantenne

Die mitgelieferte Hochleistungs-MW-Rahmenantenne gewährleistet in den meisten Gebieten einen guten Empfang. Zur Aufstellung der MW-Antenne rasten Sie die Halterklammer im Standfuß ein.

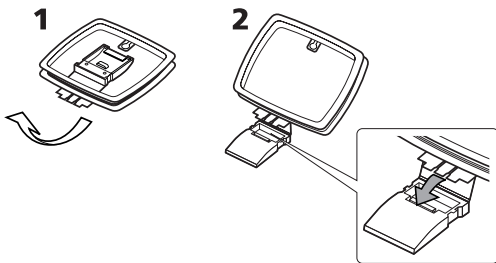

Schließen Sie die Kabel der Rahmenantenne an die AM-Klemmen an.

Anschließen der Antenne:

Betätigen Sie den Hebel, führen Sie das Kabelende ein, und lösen Sie den Hebel. Prüfen Sie den ordnungsgemäßen Sitz, indem Sie leicht am Kabel ziehen. Vergewissern Sie sich nochmals, dass sich lediglich das jeweils abisolierte Kabelende in den Klemmanschlüssen befindet. Falls Sie die Kunststoff-Kabelummantelung festgeklemmt haben, drücken Sie nochmals leicht auf die Lasche des entsprechenden Klemmanschlusses und ziehen Sie die Litze ein wenig heraus, da ansonsten kein korrekter Antennenanschluss gewährleistet ist.

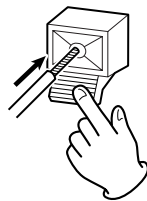

Positionieren Sie die Antenne auf einem Schrank oder hängen Sie sie beispielsweise im Fenster auf, usw. Richten Sie die Antenne auf besten Empfang aus. Zur Vermeidung von Rauschen und Interferenzen achten Sie dabei darauf, dass sich die Antenne soweit wie möglich von Ihrem HiFi-System, den Lautsprecher- und Netzzuleitungen entfernt befindet.

MW-Außenantenne

Sollte die mitgelieferte Mittelwellenantenne nicht die gewünschte Empfangsqualität bieten, weil Sie zu weit entfernt vom Sender oder in einem sehr dicht bebauten Wohngebiet leben, verwenden Sie zusätzlich eine MW-Außenantenne.

Verwenden Sie hierzu ein isoliertes Kabel, das länger als 5 m ist. Isolieren Sie das eine Ende ab, und schließen Sie es, wie in der Abbildung dargestellt, an.

Das Antennenkabel sollte außerhalb oder innerhalb der Wohnung, in der Nähe eines Fensters, gespannt werden. Zur weiteren Empfangsverbesserung verbinden Sie die GND-Klemme mit einer „guten“ Erdleitung (Hausmasse).

Hinweis:

Lassen Sie die MW-Rahmenantenne auch bei Verwendung einer MW-Außenantenne angeschlossen.

MW-Rahmenantenne:
Schließen Sie das schwarze Kabel an der linken (GND) und das weiße Kabel an der rechten Buchse an.

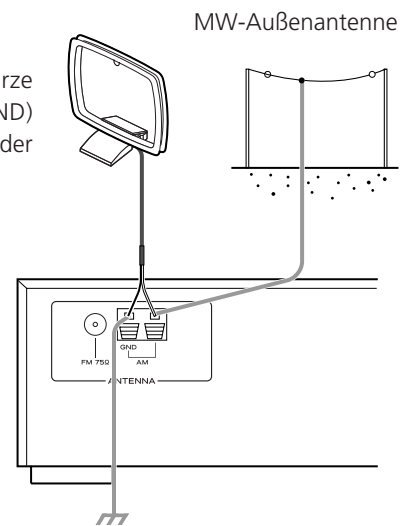

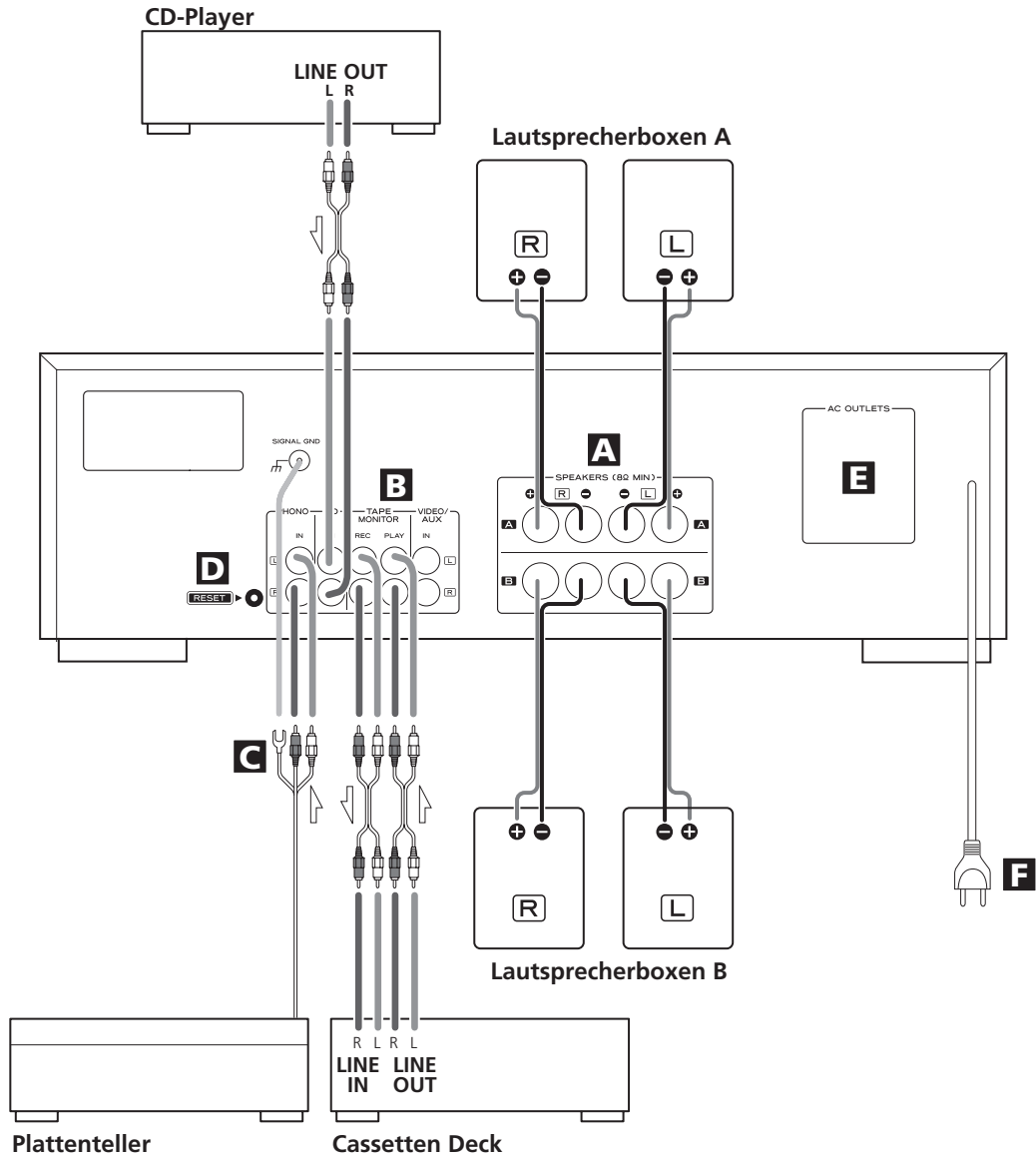

VORSICHT:

- Schalten Sie alle Geräte aus, bevor Sie Anschlüsse vornehmen.
- Lesen Sie bitte die Bedienungsanleitungen aller Komponenten, die Sie an diesem Receiver betreiben möchten.
- Achten Sie bitte auf korrekten Anschluss aller Steckverbindungen. Audiosignalkabel sollten nicht mit Netz- oder Lautsprecherkabeln gebündelt verlegt werden, da anderenfalls Interferenzen auftreten können.

A Lautsprecheranschlüsse

ACHTUNG:

Achten Sie bitte darauf, dass der AG-790 ausgeschaltet ist, bevor Sie die Lautsprecherkabel anschließen. Andernfalls können die Lautsprecher durch Kontaktgeräusche etc. beschädigt werden.

- Überprüfen Sie bitte die Anschlussimpedanz der zu verwendenden Lautsprecherboxen. Betreiben Sie am AG-790 ausschließlich Lautsprecherboxen mit einer Anschlussimpedanz von 8Ω oder höher.
- Die schwarzen Lautsprecheranschlussklemmen repräsentieren den Minuspol (-). Üblicherweise sind Lautsprecherboxen-Anschlusskabel gekennzeichnet. Der (farbig) markierte Leiter entspricht hierbei dem Pluspol. Verbinden Sie daher den (farbig) markierten Leiter mit dem (+)-Anschluss und den unmarkierten Leiter mit dem (-)-Anschluss.

- Isolieren Sie maximal 10 mm der Boxenkabel ab. Längere, unisolierte Enden können sehr leicht zu Kurzschlüssen führen. Verdrillen Sie die abisolierten Enden der Kabel so fest, dass keine einzelnen Drähte herausragen können:

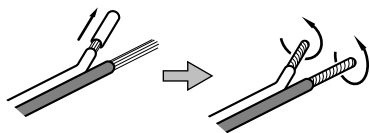

ACHTUNG:

Achten Sie bitte darauf, dass sich die beiden abisolierten Enden der Kabel nicht berühren, da dies andernfalls zu Kurzschlüssen führen kann, die möglicherweise einen Kabel- oder Gerätebrand sowie irreparable Schäden an Ihrem HiFi-System bedingen könnten.

Anschließen der Lautsprecherboxen:

1. Drehen Sie die Klemmschrauben der Anschlussklemmen gegen den Uhrzeigersinn, um die Kabel anschließen zu können. Die Klemmschrauben lassen sich nicht komplett aus ihren Gewinden herausdrehen.
2. Stecken Sie die abisolierten Kabelenden in die Anschlussöffnungen, und ziehen Sie die Klemmschrauben fest an (im Uhrzeigersinn drehen):

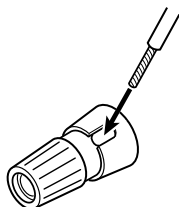

Achten Sie darauf, dass Sie nicht anstelle der abisolierten Kabelenden die Kabelummantelung festgeklemmt haben.

3. Vergewissern Sie sich durch leichtes, vorsichtiges Ziehen, dass die Kabel richtig festgeklemmt sind.

B CD, TAPE MONITOR, VIDEO/AUX-Anschlüsse

Das analoge Stereo (2-Kanal) Audiosignal wird über diese Anschlüsse ein- bzw. ausgegeben. Verwenden Sie zum Anschließen der entsprechenden Komponente ein handelsübliches Cinchkabel.

Anschluss:

- weißer Stecker → weiße Buchse (L: linker Kanal)
- roter Stecker → rote Buchse (R: rechter Kanal)

C PHONO-Buchsen und SIGNAL GND-Anschluss

Verbinden Sie die Ausgänge eines Plattenspielers mittels Cinchkabel mit den PHONO-Eingangsbuchsen. Anschluss:

- weißer Stecker → weiße Buchse (L: linker Kanal)
- roter Stecker → rote Buchse (R: rechter Kanal)

Verbinden Sie das Massekabel eines Plattenspielers mit dem SIGNAL GND-Anschluss.

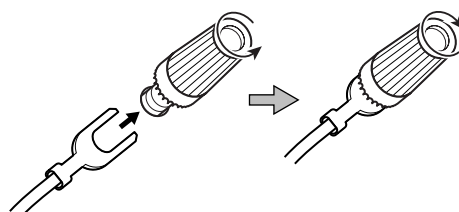

D RESET

In den nachfolgend beschriebenen Fällen kann es bei Verwendung der Funktionstasten zu Fehlfunktionen kommen:

- Sofern das System durch Überspannung beschädigt wurde.
- Sofern starke Spannungs- und/oder Frequenzschwankungen in der Netzversorgung auftreten.

Betätigen Sie in solch einem Fall ein- oder zweimal den RESET-Schalter. Verwenden Sie hierzu die Spitze eines Bleistifts oder eines Kugelschreibers.

E AC OUTLET Netzausgang (geschaltet)

Der Netzausgang führt lediglich bei eingeschaltetem oder im Bereitschaftsmodus befindlichem Receiver Spannung. Bei ausgeschaltetem Receiver ist der Netzausgang spannungsfrei.

Achtung:

Stellen Sie sicher, dass die Gesamtleistungsaufnahme aller an diesem Anschluss betriebenen Komponenten den Wert von 100 Watt (oder 500mA) nicht übersteigt.

F Netzkabel

Nachdem Sie sämtliche Kabelverbindungen zwischen den Komponenten Ihres Systems hergestellt haben, verbinden Sie das Netzkabel mit einer Wandsteckdose.

Vergewissern Sie sich bitte, dass die Wandsteckdose, an der Sie das Audiosystem anschließen möchten, die korrekte Netzversorgung zur Verfügung stellt. Ziehen Sie bitte nicht am Netzkabel. Verbinden oder ziehen Sie stets den Stecker des Netzkabels.

- Ziehen Sie beim Entfernen des Anschlusskabels niemals am Kabel, sondern stets am daran befindlichen Stecker.

Namen der einzelnen Bedienelemente

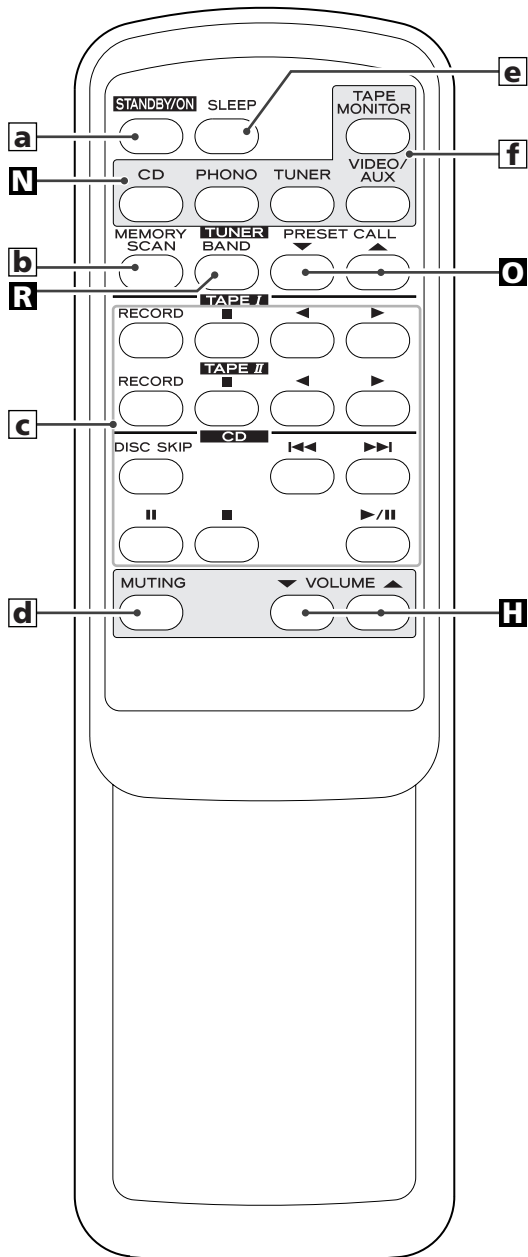
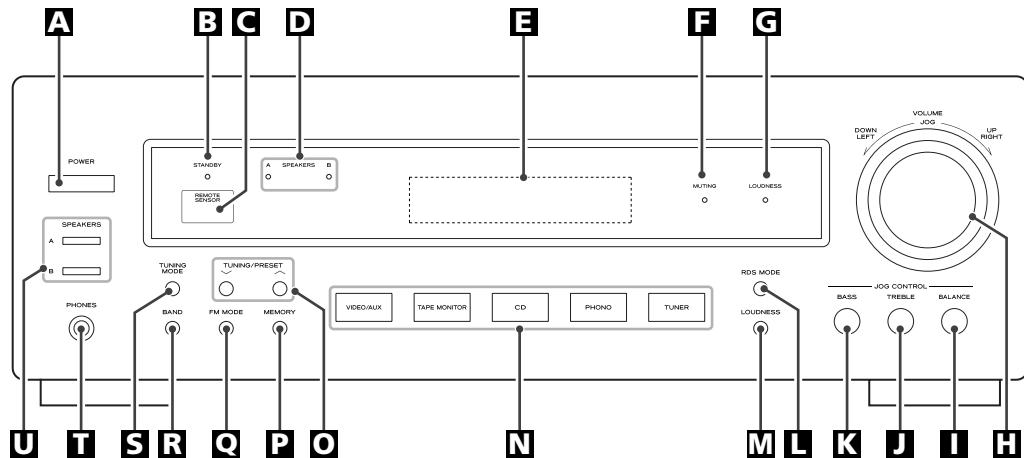

A POWER

Betätigen Sie bitte diese Taste, um den AG-790 ein- oder in den Bereitschaftsmodus zu schalten.

B Bereitschaftsmodus-Anzeige (Standby)

Diese Anzeige leuchtet, wenn sich der AG-790 im Bereitschaftsmodus befindet.

Wenn sich der AG-790 im Bereitschaftsmodus befindet, betätigen Sie zum Einschalten die STANDBY/ON-Taste auf der Fernbedienung oder eine der Signalquellentasten am Receiver.

Sobald der Receiver eingeschaltet wird, erlischt die Anzeige.

C Fernbedienungs-Empfangssensor

Bei Verwendung der Fernbedienung richten Sie diese bitte stets auf den Fernbedienungs-Empfangssensor am AG-790 aus.

D Lautsprecheranzeige

Diese Anzeige leuchtet, sobald die SPEAKERS-Taste (A oder B) aktiviert wurde.

E Display

Bei eingeschaltetem AG-790 wird der jeweilige Betriebszustand im Display angezeigt.

F MUTING-Anzeige

Diese Anzeige blinkt bei aktivierter Stummschaltungsfunktion.

G LOUDNESS-Anzeige

Diese Anzeige leuchtet, sobald die LOUDNESS-Taste aktiviert wurde.

H VOLUME/JOG

Mittels dieses Drehreglers (oder der entsprechenden VOLUME-Tasten auf der Fernbedienung) können Sie die Gesamtlautstärke einstellen.

I BALANCE

Betätigen Sie diese Taste und drehen Sie gleichzeitig am VOLUME/JOG-Rad, um die Balance zwischen linkem und rechtem Kanal einzustellen.

J TREBLE

Betätigen Sie diese Taste und drehen Sie gleichzeitig am VOLUME/JOG-Rad, um die Wiedergabelautstärke des Hochtonbereichs einzustellen.

K BASS

Betätigen Sie diese Taste und drehen Sie gleichzeitig am VOLUME/JOG-Rad, um den Bassanteil des Wiedergabesignals zu regulieren.

L RDS MODE

Sofern UKW-Tunerbetrieb aktiv ist, können Sie mittels dieser Taste die RDS-Funktion bedienen.

Das RDS-Signal wird lediglich von europäischen Radiosendern ausgestrahlt.

M LOUDNESS

Die LOUDNESS-Taste dient zum gehörrichtigen Ausgleich des Bassbereichs bei geringen Wiedergabelautstärken.

N INPUT

(CD, PHONO, TUNER, TAPE MONITOR, VIDEO/AUX)

Diese Tasten dienen zur Auswahl der jeweils gewünschten Signalquelle.

Falls sich der AG-790 im Bereitschaftsmodus befindet, können Sie ihn mittels einer dieser Tasten einschalten.

O TUNING/PRESET

Sofern manuelle Senderabstimmung ausgewählt wurde, können Sie mittels dieser Tasten eine Senderempfangsfrequenz einstellen.

In der Sender-Preset-Betriebsart dienen diese Tasten zur Auswahl eines Sender-Presets.

P MEMORY

Mittels dieser Taste können Sie Senderempfangsfrequenzen in einem Preset abspeichern.

Q FM MODE

In der UKW-Betriebsart dienen diese Tasten zur Umschaltung zwischen Mono- und Stereoempfang.

R BAND

Mittels dieser Taste können Sie zwischen UKW- und MW-Empfang umschalten.

S TUNING MODE

Diese Taste dient zur Änderung des Abstimmmodus.

T PHONES

An diesem Anschluss können Sie einen Stereokopfhörer anschließen, dessen Wiedergabelautstärke Sie mit dem MASTER VOLUME-Drehregler einstellen können.

U SPEAKERS

Mittels dieser Taste können Sie die Lautsprecherwiedergabe ein- oder ausschalten.

ON: das Audiosignal wird über die angeschlossenen Lautsprecherboxen wiedergegeben.

OFF: über die angeschlossenen Lautsprecherboxen wird kein Audiosignal wiedergegeben.

a STANDBY/ON

Sofern der Netzschalter POWER der Systemhauptkomponente eingeschaltet ist, können Sie mit dieser Taste den AG-790 ein- oder in den Bereitschaftsmodus (Standby) schalten.

b MEMORY SCAN

Mittels dieser Taste können Sie die Presetspeicher nacheinander aufrufen.

c Tasten zur Laufwerksteuerung von angeschlossenen TEAC Kassettendecks sowie CD-Playern

Diese Tasten dienen zur Steuerung der Laufwerksfunktionen von TEAC-Komponenten, die mittels „UR“-Logo gekennzeichnet sind.

d MUTING

Mittels dieser Taste können Sie die Wiedergabe kurzzeitig stumm schalten.

e SLEEP

Diese Taste dient zum Einstellen der Sleep Timer-Funktion.

f INPUT

(CD, PHONO, TUNER, TAPE MONITOR, VIDEO/AUX)

Diese Tasten dienen zur Auswahl der jeweils gewünschten Signalquelle.

Hinweis:

Zur Vereinfachung wird in dieser Bedienungsanleitung hauptsächlich Bezug auf die Bedienelemente auf der Vorderseite des AG-790 genommen.

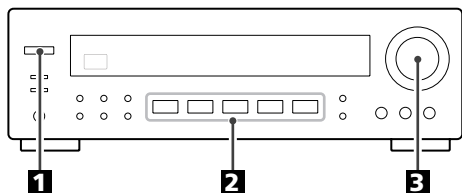

1 Betätigen Sie zum Einschalten der Komponente die POWER-Taste.

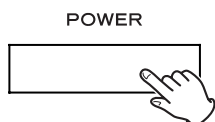

- Beim Einschalten des Receivers leuchtet die MUTING-Anzeige kurzzeitig auf. Hierbei handelt es sich nicht um eine Fehlfunktion.
- Wenn sich der AG-790 im Bereitschaftsmodus befindet, leuchtet die Standby-Anzeige. Betätigen Sie zum Einschalten die STANDBY/ON-Taste auf der Fernbedienung oder eine der Signalquellentasten - TUNER, PHONO, CD, TAPE MONITOR oder VIDEO/AUX - am Receiver.

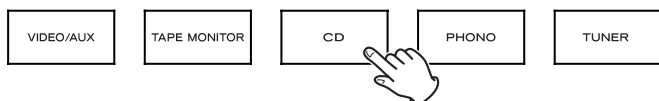
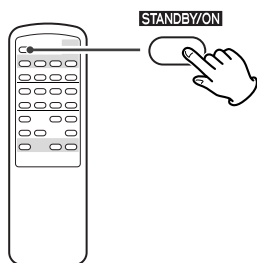

2 Wählen Sie durch Betätigen der zugehörigen Taste die gewünschte Signalquelle aus.

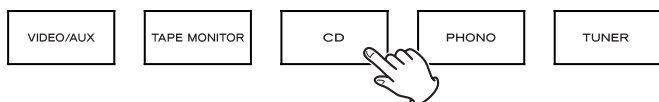

Tape Monitor-Funktion (Hinterbandkontrolle)

Betätigen Sie zur Wiedergabe der mit dem TAPE MONITOR-Anschluss verbundenen Programmquelle bitte die TAPE MONITOR-Taste. Hierdurch aktivieren Sie die Hinterbandkontrollfunktion und die „TAPE MON“-Anzeige leuchtet.

Erneutes Betätigen der TAPE MONITOR-Taste schaltet die Tape Monitor-Funktion wieder aus.

- Bei aktiver Tape Monitor-Funktion kann das Audiosignal einer anderen, als der an TAPE MONITOR angeschlossenen Programmquelle, nicht wiedergegeben werden. Schalten Sie zur Wiedergabe anderer Programmquellen die Hinterbandkontrollfunktion aus.

3 Sofern dies erforderlich ist, starten Sie die Wiedergabe der externen Signalquelle, und stellen Sie durch langsames Drehen des VOLUME-Reglers die gewünschte Wiedergabelautstärke ein.

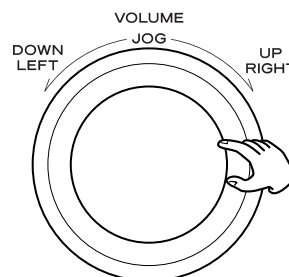

Aufnahme

1. Wählen Sie mittels der entsprechenden Taste die Signalquelle aus, deren Audiosignal Sie aufzeichnen möchten.

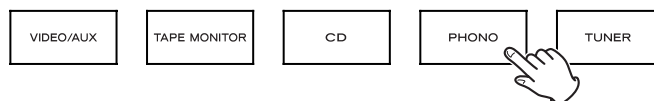

2. Starten Sie die Aufnahme.

- Sofern Sie ein Dreikopf-Cassetten Deck mit den TAPE MONITOR (PLAY und REC)-Anschlüssen verbunden haben und während des Aufnehmens die Hinterbandkontrollfunktion aktivieren, wird nicht das Eingangssignal sondern das soeben aufgezeichnete Audiosignal wiedergegeben.

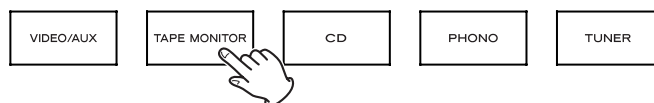

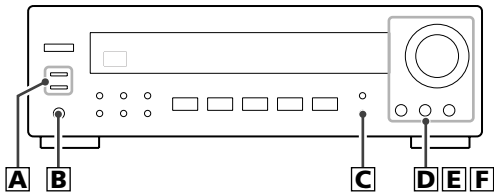

A Lautsprecherwiedergabe Ein-/Ausschalten

Betätigen Sie zum Ein-/Ausschalten der Wiedergabe über die angeschlossenen Lautsprecherboxen die SPEAKER-Taste (A oder B). Bei eingeschaltetem Boxenbetrieb leuchtet die SPEAKERS-Anzeige.

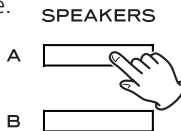

Achtung:

Sofern die Lautsprecherboxen an den mit SPEAKERS A bezeichneten Lautsprecheranschlüssen angeschlossen sind, können Sie diese mittels SPEAKERS A-Taste aktivieren. Falls an den mit SPEAKER B bezeichneten Lautsprecheranschlüssen keine Boxen angeschlossen sind, deaktivieren Sie diese bitte mittels SPEAKER B-Taste. Andernfalls wird kein Audiosignal über die SPEAKER A-Ausgänge ausgegeben. Im umgekehrten Fall, wenn Sie Ihre Boxen an den mit SPEAKER B bezeichneten Leistungsausgängen angeschlossen haben, deaktivieren Sie bitte die SPEAKERS A-Ausgänge.

B Kopfhörer

Stellen Sie den VOLUME-Regler auf dessen Minimalwert (linker Anschlag) ein, und schließen Sie Ihren Stereokopfhörer an der PHONES-Buchse an. Stellen Sie nun mittels VOLUME-Regler eine gehörrichtige Wiedergabelautstärke ein.

Sofern Sie die Wiedergabe über die angeschlossenen Lautsprecherboxen stumm schalten möchten, betätigen Sie die SPEAKERS-Taste.

ACHTUNG

Regulieren Sie die Wiedergabelautstärke stets auf den Minimalwert zurück, bevor Sie die Kopfhörer anschließen. ZUR VERMEIDUNG VON HÖRSCHÄDEN sollten Sie die Kopfhörer stets erst dann aufsetzen, wenn Sie diese am PHONES-Ausgang angeschlossen haben.

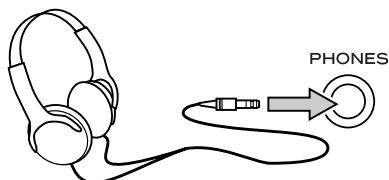

C LOUDNESS-Taste

Diese Taste dient der gehörriichtigen Anpassung des Bassfrequenzbereichs bei leisen Wiedergabepegeln. Achten Sie bitte darauf, dass bei normaler Wiedergabelautstärke hier die OFF-Stellung gewählt ist.



D Baßregler

Mit diesem Regler beeinflussen Sie den Anteil tiefer Frequenzen des, über die Lautsprecherboxen wiedergegebenen, Audiosignals.

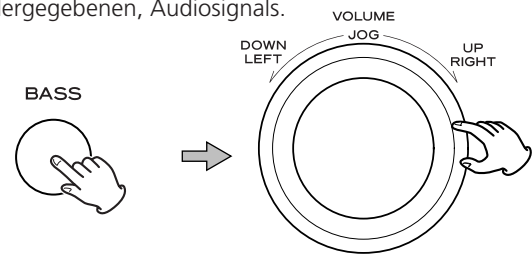

1. Betätigen Sie die BASS-Taste. Die Meldung „BAS“ wird im Display angezeigt.
2. Stellen Sie nun innerhalb von drei Sekunden mittels JOG-Dial den gewünschten Pegel ein. Der Bassanteil kann in zwei Stufen im Bereich zwischen -10 bis +10 eingestellt werden.

E Höhenregler

Mit diesem Regler beeinflussen Sie den Anteil hoher Frequenzen des, über die Lautsprecherboxen wiedergegebenen, Audiosignals.

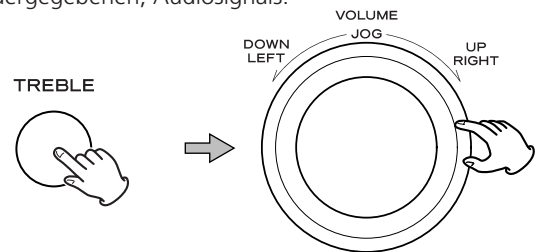

1. Betätigen Sie die TREBLE-Taste. Die Meldung „TRE“ wird im Display angezeigt.
2. Stellen Sie nun innerhalb von drei Sekunden mittels JOG-Dial den gewünschten Pegel ein. Der Hochtonanteil kann in zwei Stufen im Bereich zwischen -10 bis +10 eingestellt werden.

F Einstellen der Balance zwischen den einzelnen Lautsprechersystemen

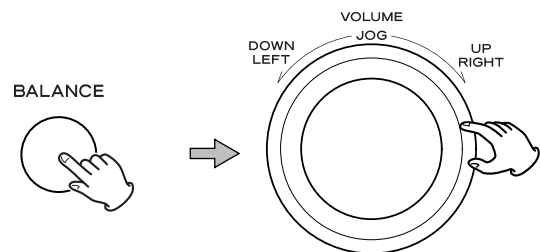

1. Betätigen Sie die BALANCE-Taste. Die Meldung „BAL“ wird im Display angezeigt.
2. Stellen Sie innerhalb von drei Sekunden mittels JOG-Dial den gewünschten Balancewert zwischen linkem und rechtem Kanal ein. Der Einstellungsbereich für die Stereobalance erstreckt sich von L+16 bis R+16:

L+16 ... L+1 ← CENT → R+1 ... R+16

Normalerweise können Sie den Drehregler in seiner Mittelstellung (CENT) belassen.

Sleep Timer-Funktion

Der AG-790 kann nach einer bestimmten, zuvor programmierten Zeit automatisch abgeschaltet werden.

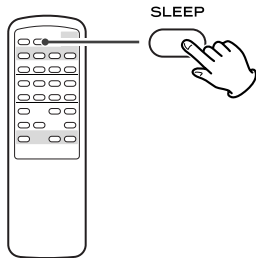

Betätigen Sie wiederholt die SLEEP-Taste, bis die gewünschte Ausschaltzeit im Display angezeigt wird.

SLEEP 90 (80, 70 ... bzw. 10)

Der AG-790 wird nach 90 (80 ... bzw. 10) Minuten ausgeschaltet.

Die normale Displayanzeige

Die normale Displayanzeige signalisiert, dass die Sleep Timer-Funktion nicht aktiv ist.

- Nach dem Einstellen der Einschlaf timerfunktion wird die Hintergrundbeleuchtung des Displays abgedunkelt.
- Zum Überprüfen der noch verbleibenden Zeitspanne betätigen Sie bitte die SLEEP-Taste. Die noch verbleibende Zeitspanne wird 3 Sekunden lang im Display angezeigt. Danach erscheint im Display automatisch wieder die vorherige Anzeige.

Stummschaltung

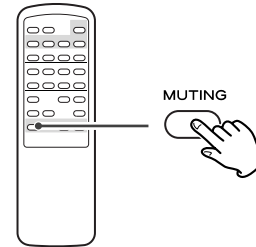

Betätigen Sie zur zeitweisen Stummschaltung der Wiedergabe bitte die MUTING-Taste.

Durch erneutes Betätigen der MUTING-Taste wird die Wiedergabe mit der zuvor eingestellten Lautstärke fortgesetzt. Falls Sie während aktivierter Muting-Funktion den Wiedergabepegel verändern (VOLUME-Regler oder VOLUME-Tasten auf der Fernbedienung), wird die Muting-Funktion automatisch beendet.

- Bei aktivierter Stummschaltung blinkt die MUTING-Anzeige.

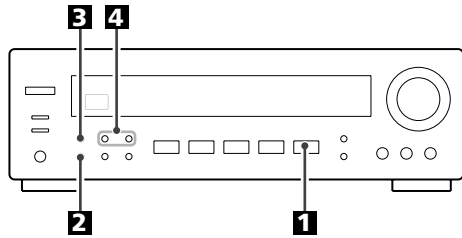

1 Betätigen Sie die TUNER-Taste.



2 Wählen Sie mittels BAND-Taste den gewünschten Empfangsbereich – UKW oder MW.



3 Drücken Sie die TUNING MODE-Taste bei leuchtender „CH“-Anzeige, um die manuelle Abstimmart zu wählen.

Die „CH“-Anzeige erlischt.
Diese Taste dient zur Änderung des Abstimmmodus.



4 Wählen Sie die Station, die Sie hören möchten (Wahlautomatik).



Halten Sie die TUNING/PRESET-Taste 0,5 bis 2 Sekunden lang gedrückt.
Sobald eine Station abgestimmt worden ist, stoppt der Suchlauf automatisch.

Wenn Sie den Suchlauf stoppen möchten, drücken Sie die TUNING/PRESET-Taste.

Wahl von Stationen, die nicht automatisch abgestimmt werden können (manuelle Wahl)

Durch kurzes Drücken der TUNING/PRESET-Taste (0,5 Sekunden oder kürzer) wird die Frequenz um einen festgelegten Schrittwert geändert.

Drücken Sie die TUNING-Taste wiederholt, bis Sie die gewünschte Station gefunden haben.

- „TUNED“ erscheint bei korrekter Abstimmung einer Station.

FM MODE-Taste

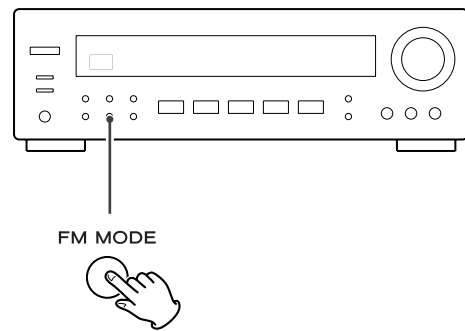

Durch Betätigen dieser Taste können Sie zwischen Stereo- und Mono-Wiedergabequalität umschalten.

Stereo:

UKW-Stereosendungen werden in Stereoqualität empfangen und wiedergegeben. Die „STEREO“-Anzeige leuchtet.

- Falls die Wiedergabe verzerrt ist, und die „STEREO“-Anzeige blinkt, ist das empfangene Signal nicht stark genug zur Erzielung der vollen Stereoqualität. Wechseln Sie in diesem Fall zum MONO-Wiedergabemodus.

Mono:

Wählen Sie diese Einstellung, wenn die Stereoqualität beim UKW-Empfang durch Rauschen beeinträchtigt wird. Das Signal wird nun in Monoqualität wiedergegeben, wodurch störende Nebengeräusche wirkungsvoll unterdrückt werden.

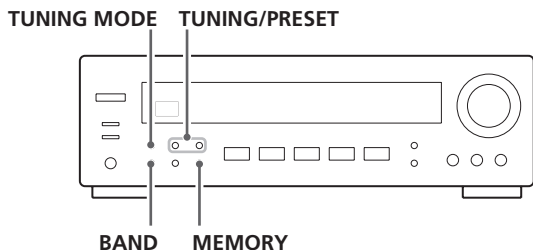

Sender-Presets manuell programmieren

Die Empfangsfrequenzen von UKW- und MW-Radiosendern können jeweils in den Presets 1 bis 30 gespeichert werden.

1 Stellen Sie die Empfangsfrequenz des gewünschten Senders ein (siehe Bedienschritte **1** bis **4** auf Seite 61).

2 Betätigen Sie die MEMORY-Taste.



3 Wählen Sie mittels TUNING/PRESET-Tasten das Sender-Preset, unter dem Sie die eingestellte Empfangsfrequenz abspeichern möchten, während die MEMORY-Anzeige blinkt. Betätigen Sie anschließend bitte nochmals die MEMORY-Taste.

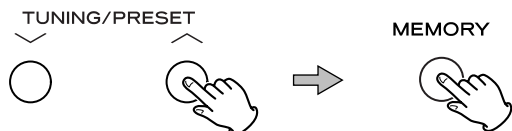

Zum Speichern weiterer Sender-Presets wiederholen Sie bitte die Bedienschritte **1** bis **3**.

Aufrufen von Sender-Presets

1 Wählen Sie mittels BAND-Taste den gewünschten Empfangsbereich – UKW oder MW.



2 Sofern die CH-Anzeige nicht leuchtet, betätigen Sie zum Aufruf der Preset-Senderwahl bitte die TUNING MODE-Taste.



3 Betätigen Sie wiederholt die TUNING/PRESET-Tasten, bis die gewünschte Empfangsfrequenz angezeigt wird.



Preset-Scan-Funktion

1. Wählen Sie mittels BAND-Taste den gewünschten Empfangsbereich – UKW oder MW.

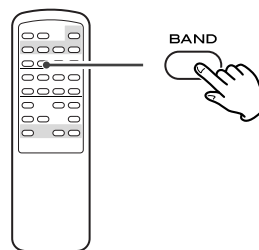

2. Betätigen Sie die MEMORY SCAN-Taste auf der Fernbedienung.

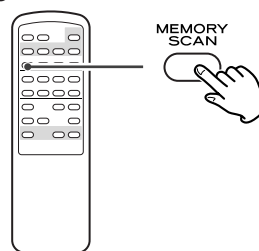

Die Empfangssignale der gespeicherten Radiostationen werden in Intervallen von jeweils fünf Sekunden wiedergegeben.

Sobald das Signal des gewünschten Senders wiedergegeben wird, betätigen Sie zum Beenden des Preset-Scans bitte nochmals die MEMORY SCAN-Taste.

- Falls ein unter einem Preset abgelegter Sender momentan kein Signal aussendet oder der Sender nicht empfangen werden kann, wird diese Station während des MEMORY SCANS übersprungen.

RDS

RDS (Radio Data System) ist ein Service der Rundfunkanstalten, der neben dem normalen Radioprogramm die Ausstrahlung zusätzlicher Textinformationen ermöglicht.

Der RDS-Dienst steht ausschließlich bei UKW-Empfang in Europa zur Verfügung.

1 Stellen Sie die Empfangsfrequenz eines UKW-Senders ein (siehe Bedienschritte 1 bis 4 auf Seite 62).

2 Betätigen Sie die RDS-Taste.

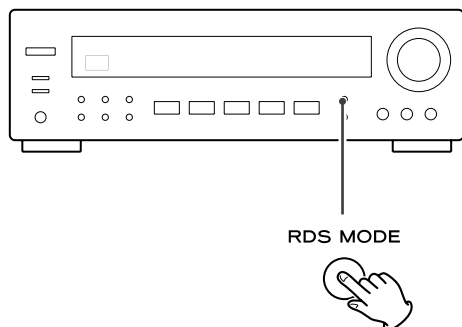

Bei jedem Betätigen der RDS MODE-Taste ändert sich der RDS-Modus, wie folgt:

PS (Programm-Service Name)

Nach Auswahl von PS blinkt die Meldung „PS“ zuerst ungefähr vier Sekunden lang im Display. Danach erscheint PS oder der Name des ausgewählten Radiosenders. Falls der eingestellte Sender keine PS-Daten übermittelt, wird dessen Empfangsfrequenz angezeigt.

PTY (Programm-Typ)

Nach Auswahl von PTY blinkt die Meldung „PTY“ zuerst ungefähr vier Sekunden lang im Display. Danach erscheint der ausgestrahlte Programmtyp. Falls der eingestellte Sender keine PTY-Daten übermittelt, wird dessen Empfangsfrequenz angezeigt.

RT (Radio-Text)

Nach Auswahl von RT blinkt die Meldung „RT“ zuerst ungefähr vier Sekunden lang im Display. Danach erscheinen Nachrichten des Senders, die sich aus bis zu 64 Zeichen zusammensetzen können. Falls der eingestellte Sender keine RT-Daten übermittelt, wird dessen Empfangsfrequenz angezeigt.

TA (Traffic Announcement – Verkehrsmeldungen)

Nach Auswahl von TA blinkt die Meldung „TA“ zuerst ungefähr vier Sekunden lang im Display. Danach sucht der Tuner nach aktuellen Verkehrsmeldungen.

- Falls der eingestellte Sender keine Verkehrsmeldungen ausstrahlt, stellt der Tuner automatisch andere Sender ein, die diesen Dienst unterstützen.

CT (Clock Time – Uhrzeit)

Die vom jeweiligen Sender ausgestrahlte aktuelle Uhrzeit wird im Display angezeigt.

Nach Auswahl von CT blinkt die Meldung „CT“ zuerst ungefähr vier Sekunden lang im Display. Danach erscheint die aktuelle Uhrzeit. Falls der eingestellte Sender keine CT-Daten überträgt, wird automatisch vom RDS- zum PS-Modus gewechselt.

RDS (PTY-Spartenprogramme)

- NEWS : kurze Ansagen, Ereignisse, öffentliche Meinungen, Reportagen, aktuelle Situationen.
- AFFAIRS : Stellungnahmen, Nachrichten, die nicht unter NEWS fallen, Anregungen, Dokumentationen, Diskussionen, Analysen, usw.
- INFO : tägliche Informationen oder Berichte, wie etwa Wetterbericht, Verbraucher-Empfehlungen, medizinische Hinweise, usw.
- SPORT : Sport-Programme.
- EDUCATE : Bildungs- und Informationsprogramme.
- DRAMA : alle Arten von Hörspiel, Konzert, Kinderfunk oder Comedy-Serien.
- CULTURE : alle Arten von nationalen oder regionalen kulturellen Belangen, inklusive religiöser Themen, Philosophie, Sozialwissenschaften, fremdsprachliche Programme, Theater, usw.
- SCIENCE : Naturwissenschaften und Technologie.
- VARIED : Unterhaltungsprogramme, Quiz, Interviews, Comedy, Satire, usw.
- POP M : Pop Musik, Kommerzielle Programme, Werbesendungen, usw.
- ROCK M : Rock Musik.
- EASY M : Pop Musik, normalerweise Titel mit Laufzeiten von weniger als 5 Minuten.
- LIGHT M : klassische Musik, instrumentale Stücke, Chor sowie leichte Unterhaltungsmusik.
- CLASSICS : klassische Werke, Orchester, Oper, Symphonien, Kammermusik, usw.
- OTHER M : Stilrichtungen der Musik, die nicht bereits kategorisiert wurden, Folk, Schlager, Jazz, Rhythm & Blues, Country, usw.
- WEATHER : Wettervorhersagen.
- FINANCE : Nachrichten aus der Finanz- und Wirtschaftswelt, Börsenmeldungen.
- CHILDREN : Kinder- und Jugendprogramm.
- SOCIAL : Soziale Belange.
- RELIGION : Programme mit religiösen Inhalten.
- PHONE IN : sogenannte Call-In-Shows, telefonische Meinungsumfragen und -äußerungen.
- TRAVEL : Reiseberichte.
- LEISURE : Programme, die sich mit verschiedenen Hobbies befassen.
- JAZZ : Jazz Musik.
- COUNTRY : Country Musik.
- NATION M : jeweils nationale Musik (Schlager, Chansons, usw.)
- OLDIES : Musik aus der sogenannten „Guten Alten Zeit“.
- FOLK M : Folk Musik.
- DOCUMENT: Dokumentationen.
- TEST
- ALARM : Eine Sendung, die über einen Notzustand oder eine Naturkatastrophe informiert.

RDS (PTY-Suchfunktion)

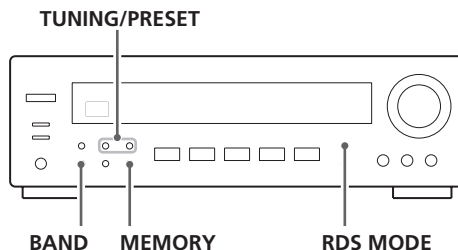

Diese Funktion ermöglicht die direkte Suche nach einem Sender, der diesen RDS-Dienst unterstützt.

1 Wählen Sie mittels BAND-Taste den UKW-Frequenzbereich aus.



2 Betätigen Sie die RDS MODE-Taste und halten Sie diese länger als 2 Sekunden nieder gedrückt.



Die Meldung „SEARCH“ blinkt im Display.

3 Wählen Sie mittels TUNING/PRESET-Tasten das gewünschte PTY-Programm aus.



Sie können zwischen 31 verschiedenen Programmtypen wählen. Der ausgewählte Programmtyp blinkt im Display.

4 Betätigen Sie die MEMORY-Taste.



Der ausgewählte Programmtyp wird nun konstant angezeigt.

5 Betätigen Sie die TUNING/PRESET-Tasten.



Die Suchfunktion beginnt.

- Sobald ein Sender, der den ausgewählten Programmtyp ausstrahlt, gefunden wurde, endet der Suchlauf, und der Programmtyp wird im Display angezeigt.
- Falls der gesuchte Programmtyp von der PTY-Suchfunktion nicht gefunden wird, stoppt die Suchfunktion, und die zuvor eingestellte Frequenz wird erneut eingestellt und angezeigt.
- Betätigen Sie die RDS MODE-Taste, um die Suchfunktion vorzeitig abzubrechen.

Wiederherstellen der Werkseinstellungen

IFalls Sie die Einstellungen manuell auf die werkseitig eingestellten Werte zurücksetzen möchten, betätigen Sie im Standby-Modus bitte gleichzeitig die TAPE MONITOR - und die PHONO, und halten Sie sie länger als 3 Sekunden gedrückt.

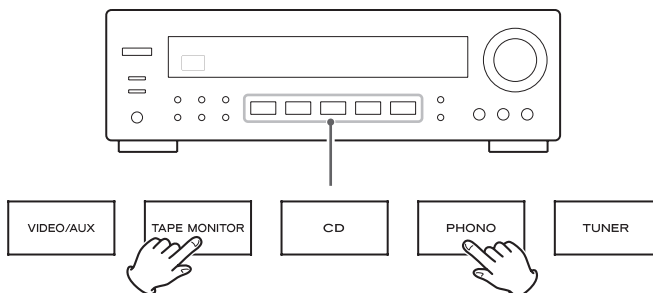

Der AG-790 schaltet sich automatisch ein, und sämtliche Einstellungen werden auf die werkseitigen Werte zurückgesetzt.

Die folgende Tabelle dient als Hilfe bei der Fehlerbeseitigung, falls während des Betriebes des AG-790 Störungen oder Fehlfunktionen auftreten sollten. Anhand der hier beschriebenen Problemlösungen lassen sich viele Fehlfunktionen beseitigen, ohne dass Sie Ihren HiFi-Händler oder ein TEAC-Servicecenter aufsuchen müssen.

Keine Strom-/Spannungsversorgung

- ➔ Überprüfen Sie bitte die korrekte Netzverbindung zwischen dem AG-790 und der Wandsteckdose. Vergewissern Sie sich bitte, dass der Steckkontakt, an dem Sie den AG-790 angeschlossen haben, nicht über einen Schalter ausgeschaltet ist. Falls dies der Fall ist, schalten Sie den Schalter ein. Überprüfen Sie die einwandfreie Funktion der Wandsteckdose, indem Sie ein anderes elektrisches Gerät, von dem Sie wissen, dass es einwandfrei funktioniert, wie beispielsweise einen Fön oder eine Lampe, an der betreffenden Steckdose anschließen.

Die Wiedergabe ist nicht oder lediglich sehr leise zu hören

- ➔ Stellen Sie eine gehörliche Lautstärke durch Drehen des VOLUME-Reglers ein.
- ➔ Positionieren Sie den BALANCE-Regler in Mittenstellung („CENT“).
- ➔ Vergewissern Sie sich, dass sämtliche Lautsprecherboxen und Quellkomponenten korrekt angeschlossen sind.
- ➔ Vergewissern Sie sich, dass die SPEAKER A-Taste auf der Vorderseite des AG-790 nieder gedrückt ist, sofern Sie Ihre Lautsprecherboxen an den mit SPEAKER A bezeichneten Lautsprecherausgängen angeschlossen haben. Falls Sie an den SPEAKER B-Leistungsausgängen keine Boxen angeschlossen haben, darf die SPEAKER B-Taste auf der Vorderseite des AG-790 nicht nieder gedrückt sein. Aktivieren Sie grundsätzlich nur die SPEAKER-Ausgänge, an denen auch Boxen angeschlossen sind.
- ➔ Wenn die Hinterbandkontrollfunktion aktiviert (ON) ist, und die „TAPE [MON]“-Anzeige leuchtet, betätigen Sie bitte die TAPE MONITOR-Taste, um die Funktion abzuschalten.

Die Wiedergabelautstärke der jeweils an SPEAKERS A und SPEAKERS B angeschlossenen Lautsprecherboxen ist unterschiedlich

- ➔ Wiedergabelautstärke und Klangqualität sind abhängig vom jeweils eingesetzten Boxentyp (Volumen, Wandlersysteme, usw.). Wenn die jeweils an den SPEAKER-Ausgängen A und B zusammen betrieben und dabei auch homogen klingen sollen, müssen Sie identische Boxenmodelle verwenden.

Die Wiedergabe ist verrauscht

- ➔ Der AG-790 befindet sich in unmittelbarer Nähe eines Fernsehgeräts/Monitors oder einer anderen Quelle, die Interferenzen erzeugt. Wählen Sie für den AG-790 einen anderen Aufstellungsort oder schalten Sie die Geräte, die die Störungen verursachen, aus.
- ➔ Verbinden Sie die Masse des Plattenspielers mit dem SIGNAL GND-Anschluss am AG-790.

Die Wiedergabe wird plötzlich unterbrochen oder ist überhaupt nicht möglich, obwohl der AG-790 eingeschaltet ist.

- ➔ Die Lautsprecherimpedanz der angeschlossenen Lautsprechersysteme ist niedriger als der vorgeschriebene Mindestwert. Verwenden Sie andere Lautsprechersysteme.
- ➔ Schalten Sie den AG-790 aus und reduzieren Sie die Lautstärke.

Tiefe Frequenzen werden lediglich sehr leise wiedergegeben.

- ➔ Die Polarität (+/-) der angeschlossenen Lautsprechersysteme wurde vertauscht. Überprüfen Sie sämtliche Lautsprecherboxen auf korrekte Anschlusspolarität.

Radioempfang ist nicht möglich oder das Signal ist nur sehr schwach zu empfangen

- ➔ Vergewissern Sie sich, dass die jeweilige Antenne korrekt angeschlossen ist.
- ➔ Stellen Sie die Empfangsfrequenz des gewünschten Senders optimal ein.
- ➔ Falls Sie den Receiver in unmittelbarer Nähe eines Fernsehgeräts aufgestellt haben, schalten Sie diesen aus.
- ➔ Positionieren Sie die jeweilige Antenne an einem Ort, der bessere Empfangseigenschaften bietet.
- ➔ Möglicherweise ist die Verwendung einer Außenantenne unabdingbar.

Obwohl die empfangene Sendung in Stereoqualität ausgestrahlt wird, klingt die Wiedergabe monaural.

- ➔ Betätigen Sie die FM MODE-Taste.

Die Fernbedienung funktioniert nicht

- ➔ Aktivieren Sie den Bereitschaftsmodus durch Betätigen des POWER-Schalters des AG-790.
- ➔ Überprüfen Sie die Batterien der Fernbedienung. Ersetzen Sie verbrauchte Batterien durch neue.
- ➔ Verwenden Sie die Fernbedienung in einem Wirkungsbereich von 5m, und richten Sie sie auf den Remote Sensor auf der Frontseite des Receivers aus.
- ➔ Falls sich Hindernisse, wie beispielsweise Möbel, usw., zwischen der Fernbedienung und dem Receiver befinden, wechseln Sie Ihren oder deren Standort.
- ➔ Falls sich eine sehr helle Lichtquelle in unmittelbarer Nähe der Fernbedienung befindet, schalten Sie die Lampe aus.

In einigen Fällen können Fehlfunktionen, die sich anderweitig nicht beseitigen lassen, durch Ziehen des Netzsteckers behoben werden. Hierdurch führen Sie einen Reset des internen Mikroprozessors durch. Warten Sie ungefähr zwanzig Sekunden, bevor Sie den Netzstecker wieder anschließen.

Pflege und Wartung

Wenn die Geräteoberfläche verschmutzt sein sollte, wischen Sie diese mit einem weichen Tuch ab oder verwenden Sie eine verdünnte, neutrale Reinigungsflüssigkeit. Reinigen Sie sie gründlich. Verwenden Sie keinen Verdünner, Benzin oder Alkohol, da dies die Geräteoberfläche beschädigen kann.

Verstärkerteil

Ausgangsleistung	90 + 90 watts RMS (1,0% THD, 1kHz, 8 Ω)
	100 + 100 watts RMS (1,0% THD, 1kHz, 6 Ω)
	115 + 115 watts RMS (1,0% THD, 1kHz, 4 Ω)
Klirrfactor	0,05 % (80 Watts, 1 kHz)
Audio-Eingangsempfindlichkeit/-impedanz	PHONO: 6,5 mV/22 kΩ, LINE: 230 mV/22 kΩ
Frequenzgang	PHONO: 20 Hz bis 20 kHz, ±3 dB
	LINE: 20 Hz bis 35 kHz, -3 dB
Signal/Rausch-Abstand	PHONO: 75 dB (IHF-A)
	LINE: 90 dB (IHF-A)
Klangregelung	Tiefen: ±10 dB bei 100 Hz
	Höhen: ±10 dB bei 10 kHz
Loudness-Anhebung	+4 dB bei 100 Hz

UKW-Empfangsteil

Empfangsbereich	87,5 MHz - 108,0 MHz
Nutzbare Empfindlichkeit	Mono: 10 dBµV/m
50 dB Dämpfungsempfindlichkeit	Mono: 15 dBµV/m
	Stereo: 33 dBµV/m
Spiegelungsverhältnis	35 dB
MW Signalunterdrückung	50 dB
Klirrfaktor	Mono: 0,5 %, Stereo: 0,5 %
Frequenzgang	20 Hz bis 15 kHz, -3 dB
Stereolanaltrennung (1 kHz)	35 dB
Signal/Rausch-Abstand	Mono: 70 dB
	Stereo: 65 dB (IHF-A)

MW-Empfangsteil

Empfangsbereich	522 Hz - 1.620 kHz (9 kHz-Schritte)
Nutzbare Empfindlichkeit	55 dB
Klirrfaktor	1 % an 100 dBµV/m
Signal/Rausch-Abstand	40 dB an 100 dBµV/m

Allgemein

Spannungsversorgung	230 V Wechselspannung, 50 Hz
Leistungsaufnahme	280 W
	0,6 W (standby)
Netzausgang (außer GB-Modell, max. 100 W)	nicht geschaltet x 1
Abmessungen (BxHxT)	435 x 144 x 330 mm
Gewicht (netto)	7,4 kg

Mitgeliefertes Zubehör

MW-Rahmenantenne	x 1
UKW-Antenne	x 1
Fernbedienung	x 1
AA (R6, SUM-3) Batterie	x 2

- Änderungen des Designs und der technischen Daten bleiben jederzeit vorbehalten.
- Die Abbildungen stellen die Produktionsmodelle nicht

Verbraucherinformation zur Sammlung und Entsorgung alter Elektrogeräte und benutzter Batterien

Befinden sich diese Symbole auf den Produkten, der Verpackung und/oder beiliegenden Unterlagen, so sollten benutzte elektrische Geräte und Batterien nicht mit dem normalen Haushaltsabfall entsorgt werden. In Übereinstimmung mit Ihren nationalen Bestimmungen und den Richtlinien 2002/96/EC und 2006/66/EC, bringen Sie alte Geräte und benutzte Batterien bitte zur fachgerechten Entsorgung, Wiederaufbereitung und Wiederverwendung zu den entsprechenden Sammelstellen.

Durch die fachgerechte Entsorgung der Elektrogeräte und Batterien helfen Sie, wertvolle Ressourcen zu schützen und verhindern mögliche negative Auswirkungen auf die menschliche Gesundheit und die Umwelt, die andernfalls durch unsachgerechte Müllentsorgung auftreten könnten.

Für weitere Informationen zum Sammeln und Wiederaufbereiten alter Elektrogeräte und Batterien, kontaktieren Sie bitte Ihre örtliche Stadtoder Gemeindeverwaltung, Ihren Abfallentsorgungsdienst oder die Verkaufsstelle der Artikel.

Entsorgungsinformation für Länder außerhalb der Europäischen Union

Diese Symbole gelten nur innerhalb der Europäischen Union. Wenn Sie solche Artikel aufräumen möchten, kontaktieren Sie bitte Ihre örtlichen Behörden oder Ihren Händler und fragen Sie nach der sachgerechten Entsorgungsmethode.

Anmerkung zum Batteriesymbol (untere rechte zwei Symbolbeispiele):

Dieses Symbol kann auch in Kombination mit einem chemischen Symbol verwendet werden. In diesem Fall entspricht dies den Anforderungen der Richtlinie zur Verwendung chemischer Stoffe.



Grazie per aver acquistato un prodotto TEAC. Leggere attentamente questo manuale per ottenere le migliori prestazioni da questo apparecchio.

Istruzioni preliminari	67
Funzionamento col telecomando	68
Collegamento delle antenne	68
Collegamenti	70
Descrizione dei singoli controlli	72
Operazioni di base	74
Sintonizzatore	77
Sintonia preset	78
RDS (Radio Data System)	79
RDS (Programmi PTY)	79
RDS (Ricerca PTY)	80
Ricerca guasti	81
Caratteristiche tecniche	82

ATTENZIONE

- Non esporre questo apparecchio a schizzi e gocciolamenti.
- Non collocare oggetti contenenti liquidi, come vasi, sopra questo apparecchio.
- Non installare questo apparecchio in spazi ristretti come librerie e simili.
- Anche quando è in stand-by, l'apparecchio riceve corrente: ricordarsene sempre!
- L'apparecchio dovrebbe essere collocato abbastanza vicino alla presa AC in modo che il cordone di alimentazione sia facilmente raggiungibile in qualsiasi momento.
- La presa di corrente è il solo modo per scollegare completamente l'apparecchio e per renderlo nuovamente operativo.
- Batterie (pacchetto di batterie o le batterie installate) non dovranno essere esposte a calore eccessivo come luce solare, fuoco o altre fonti di calore.
- ATTENZIONE: pericolo di esplosione se la batteria viene sostituita in modo scorretto. Sostituire solo con lo stesso tipo o equivalente.
- L'ascolto prolungato in cuffia ad alto volume può causare danni irreversibili all'udito.

Prima di mettere in funzione l'apparecchio, si prega di leggere attentamente queste istruzioni.

- Dato che l'apparecchio può scaldarsi durante il funzionamento, è opportuno lasciare attorno ad esso lo spazio sufficiente alla dovuta ventilazione. Pertanto, non ostruire le aperture di ventilazione ed accertarsi che rimangano almeno 20 cm di spazio libero sopra l'apparecchio ed almeno 5 cm su entrambi i lati. NON appoggiare sopra l'apparecchio oggetti di nessun tipo.
- La tensione di rete da applicare deve corrispondere al valore stampato sul pannello posteriore dell'apparecchio. Per qualsiasi dubbio riguardante la tensione di funzionamento, consultare un elettricista di fiducia.
- Scegliere con cura il luogo dove installare l'apparecchio, evitando che sia esposto alla luce solare diretta o troppo vicino ad una sorgente di calore. Evitare anche luoghi soggetti a vibrazioni, sbalzi di temperatura o condizioni eccessive di polvere od umidità.
- Se possibile, non collocare l'apparecchio sopra il sintoamplificatore, ma di fianco.
- Non togliere il coperchio, per non correre il rischio di danneggiare i circuiti interni o provocare fenomeni di folgorazione. Se un oggetto estraneo dovesse penetrare nell'apparecchio, rivolgersi al rivenditore o al Servizio assistenza.
- Dovendo staccare il cavo d'alimentazione dalla presa di rete, non tirarlo direttamente, ma afferrarlo per la spina.
- Per la pulizia dell'apparecchio non usare solventi chimici, che potrebbero danneggiare la finitura esterna. Basta passare un panno morbido, asciutto.
- L'apparecchio dovrebbe essere collocato abbastanza vicino alla presa AC in modo che il cordone di alimentazione sia facilmente raggiungibile in qualsiasi momento.
- Conservare questo manuale in un luogo sicuro, dove sia facile consultarlo in caso di necessità.

Funzionamento col telecomando

Il sintonizzatore e anche altri componenti Teac che hanno serigrafato il marchio **UR** (UR) sul pannello frontale possono essere comandati tramite il telecomando del tipo UR in dotazione ai medesimi.

Quando si desidera utilizzare il telecomando ricordarsi di puntarlo verso il sensore (Remote Sensor) situato sul pannello frontale dell'apparecchio.

- Anche se l'unità di telecomando viene utilizzata entro il campo efficace, il comando a distanza potrebbe essere impossibile se vi sono degli ostacoli tra il telecomando ed il lettore.
- Se l'unità di telecomando viene utilizzata in prossimità di altri apparecchi che generano raggi infrarossi oppure se altri dispositivi di comando a distanza utilizzando raggi infrarossi vengono utilizzati in prossimità del lettore, esso potrebbe funzionare in modo scorretto. Dal punto di vista opposto anche gli altri apparecchi potrebbero funzionare in modo scorretto.

Installazione batterie

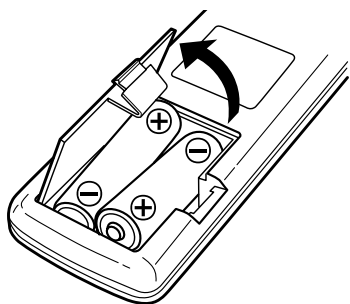

1. Rimuovere il coperchio del vano batterie.
2. Inserire due batterie "AA" (R6, SUM-3). Accertarsi che le batterie siano inserite con i poli positivo \oplus e negativo \ominus nelle posizioni corrette.
3. Chiudere il coperchio fino a sentire uno scatto.

Sostituzione batterie

Se si notasse che la distanza di funzionamento diminuisce, ciò indica che le batterie sono scariche. In tale caso sostituire le batterie con altre di nuove.

Precauzioni riguardanti le batterie

- Accertarsi di inserire le batterie con le polarità \oplus e \ominus nella posizione corretta.
- Usare batterie dello stesso tipo. Non usare mai tipi diversi di batterie assieme.
- Possono essere usate sia batterie ricaricabili che batterie non ricaricabili.
Fare riferimento alle indicazioni sull'etichetta.
- Quando si prevede di non utilizzare il telecomando per un lungo periodo (più di un mese), rimuovere le batterie per prevenire perdite. Se si verificassero delle perdite, pulire il vano batterie e sostituire le batterie con altre di nuove.
- Non riscaldare o disassemblare le batterie e non gettarle nel fuoco.

Collegamento delle antenne

Antenna FM interna

Collegare l'antenna FM a filo alla presa FM 75 Ω , stendere il filo e sintonizzare l'apparecchio sulla propria emittente preferita (vedi pagina 77). Installare l'antenna a parete o sul telaio di una finestra e spostarla fino a trovare la posizione che consente la migliore ricezione: fissare allora l'antenna in quel punto con puntine da disegno, chiodini o qualcosa di simile.

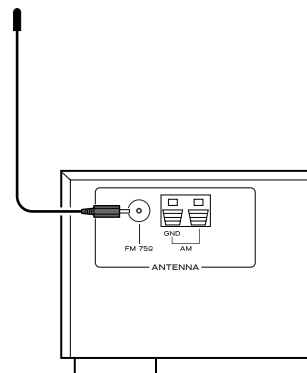

Antenna FM esterna

Nelle zone in cui i segnali FM arrivano deboli, sarà necessario installare un'antenna FM esterna. Di solito, dovrebbe essere sufficiente un'antenna a 3 elementi; quando però si vive in una località nella quale i segnali FM sono particolarmente deboli, sarà opportuno scegliere un'antenna a 5 o più elementi.

- Quando si utilizza un'antenna esterna, ricordarsi di staccare l'antenna FM interna.

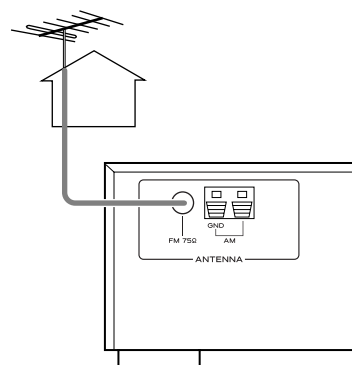

Antenna AM a telaio interna

L'antenna a telaio AM di elevate prestazioni, compresa nella fornitura di quest'apparecchio, garantisce un'ottima ricezione in quasi tutte le località.

Affinché l'antenna a telaio possa rimanere diritta, inserire la parte sporgente nell'incavo praticato nella base.

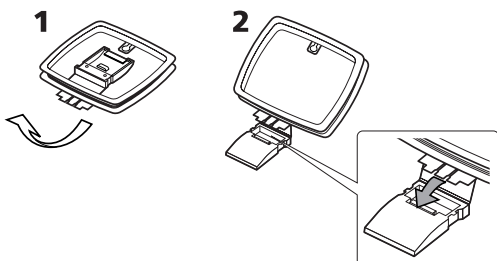

Collegare i cavi dell'antenna a telaio agli appositi terminali AM del sintonizzatore.

Per effettuare il collegamento

Premere la leva, inserire il capo del cavo e quindi rilasciare la leva. Assicurarsi che il cavo sia fissato saldamente tirandolo leggermente. Verificare che entri nella presa soltanto la parte di cavo spellata, in modo che nessun residuo dell'isolamento in plastica possa ostacolare il contatto tra filo metallico e connettore.

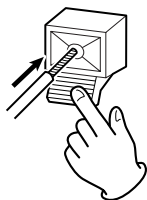

Appoggiare l'antenna, ad esempio, su uno scaffale, oppure fissarla al telaio di una finestra, od altro; orientarla poi nella direzione che offre la ricezione ottimale, tenendola distante quanto possibile dall'apparecchio, dai cavi dei diffusori e dal cavo d'alimentazione, al fine di evitare disturbi indesiderati.

Antenna AM esterna

Se l'antenna AM fornita non garantisce una buona ricezione (spesso perché si trova troppo lontano dal trasmettitore, oppure in un edificio di cemento, od altro), potrebbe essere necessario installare un'antenna AM esterna.

Si può acquistare un'antenna AM di buona qualità oppure, se non fosse disponibile, si può usare un filo isolato lungo più di 5 metri e collegarne un'estremità, dopo averla privata del rivestimento, all'apposito terminale, come qui illustrato.

Il filo dell'antenna dovrà essere steso all'esterno, oppure all'interno vicino a una finestra. Per migliorare la qualità della ricezione, collegare il terminale GND ad una presa di terra affidabile.

Nota:

Anche quando si usa un'antenna AM esterna, non è consigliabile scollegare l'antenna AM interna a telaio.

Antenna AM esterna

Antenna AM a telaio interna: Collegate il cavetto nero al terminale sinistro (GND) ed il cavetto bianco a quello destro.

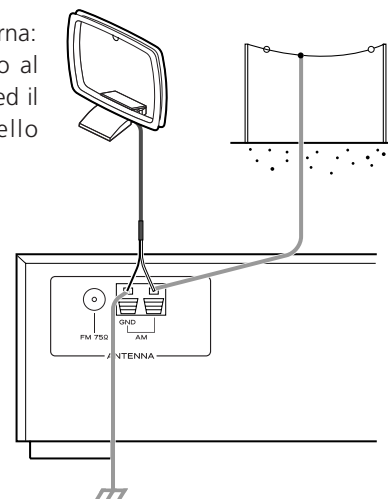

Collegamenti

ATTENZIONE:

- Prima di eseguire i collegamenti, spegnete tutti gli apparecchi.
- Leggete le istruzioni relative a ciascun componente che intendete utilizzare con questa unità.
- Accertatevi quindi di inserire saldamente nella presa di rete le relative spine. Al fine di prevenire ronzii e rumore, evitate di raggruppare i cavi dei segnali di interconnessione con quello di alimentazione CA ovvero con i cavi degli altoparlanti.

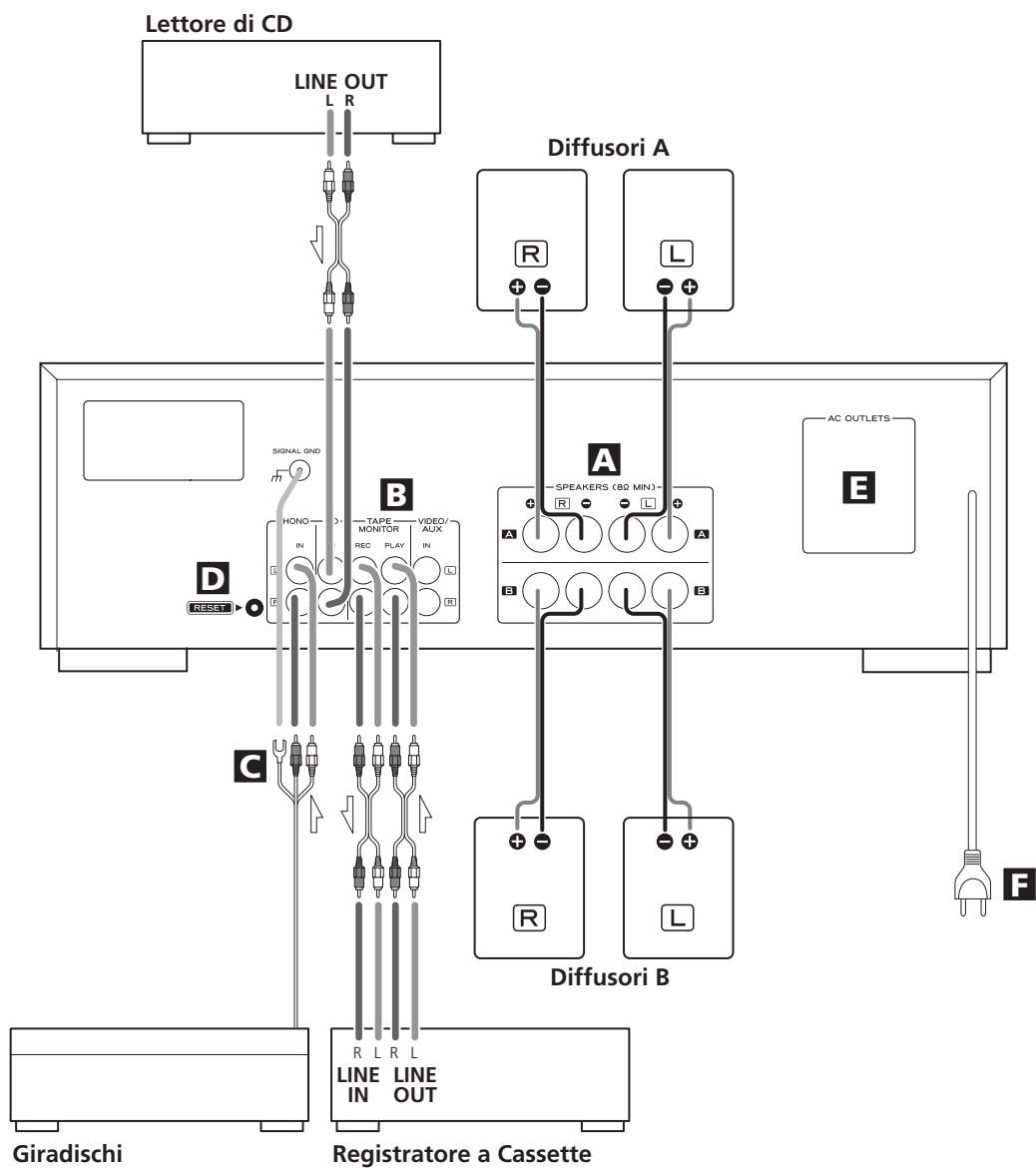

A Collegamento dei diffusori

Attenzione:

Per evitare che l'uscita improvvisa di un segnale ad altissimo livello danneggi i diffusori, ricordarsi sempre di togliere l'alimentazione prima di effettuare questo collegamento.

- Verificare l'impedenza dei diffusori utilizzati: deve essere di 8 Ω o più
- I terminali neri, contrassegnati -, hanno polarità negativa. Di solito, l'estremità positiva del cavo di un diffusore è appositamente contrassegnata, o di colore diverso, per poterla distinguere dall'estremità negativa. Inserire perciò l'estremità contrassegnata nel terminale + e quella senza contrassegno nel terminale nero -.
- Preparare i cavi di collegamento dei diffusori spellando le loro estremità per una lunghezza massima di 10 mm (non di più, per non provocare un cortocircuito) e attorcigliarle poi strettamente in modo che non si abbiano a formare parte di cavo "libere":

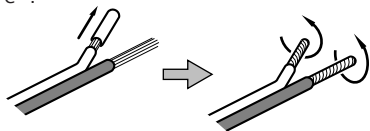

ATTENZIONE:

Le parti metalliche dei due fili non devono toccarsi, per non provocare un cortocircuito, con relativo danneggiamento degli stadi finali di amplificazione.

Per effettuare il collegamento:

1. Ruotare in senso antiorario il cappello del connettore per allentarlo.
2. Inserire a fondo il filo nel connettore e ruotare in senso orario il cappello per rendere ben saldo il collegamento:

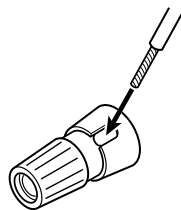

Accertarsi che nel connettore entri soltanto la parte metallica del filo, senza nessun residuo del rivestimento in plastica.

3. Per accertarsi che il collegamento sia stato ben effettuato, provare a tirare leggermente il filo.

B Prese CD, TAPE MONITOR, VIDEO/AUX

Servono per l'ingresso/uscita del segnale audio analogico a 2 canali. Per il collegamento usare cavi RCA disponibili in commercio.

Eseguite i collegamenti nel seguente modo:

- spinotto bianco → presa bianca (L: canale sinistro)
- spinotto rosso → presa rossa (R: canale destro)

C Connettori phono e presa di terra

Collegare i connettori tipo RCA del giradischi agli ingressi phono. Eseguite i collegamenti nel seguente modo:

- spinotto bianco → presa bianca (L: canale sinistro)
- spinotto rosso → presa rossa (R: canale destro)

Collegare il cavetto di messa a terra del giradischi con il connettore sul pannello posteriore (SIGNAL GROUND).

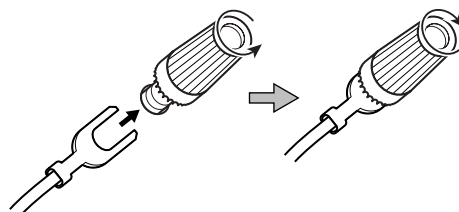

D RESET

Nei seguenti casi, i tasti potrebbero funzionare in modo improprio:

- quando il sistema ha subito danni dovuti a sovratensioni.
- quando l'alimentazione è instabile o disturbata.

In tali condizioni, premere leggermente l'interruttore RESET una o due volte con una matita o una penna a sfera.

E Presa di corrente (commutata)

Questa presa è utilizzabile solo quando l'apparecchio è acceso o in stand-by.

Quando è spento questa presa è inutilizzabile.

Avvertenza:

Accertarsi che il consumo totale di tutti gli apparecchi collegati a questa presa non superi il valore di 100 watt (o 500mA).

F Cavo d'alimentazione

Dopo aver eseguito tutti i collegamenti necessari, inserire la spina del cavo d'alimentazione in una presa di corrente.

Accertarsi che il cavo d'alimentazione venga inserito in una presa che eroghi la corretta tensione.

Per inserire od estrarre il cavo d'alimentazione afferrarlo sempre per la spina.

- Dovendo staccare il cavo d'alimentazione dalla presa di rete, non tirarlo direttamente, ma afferrarlo per la spina.

Descrizione dei singoli controlli

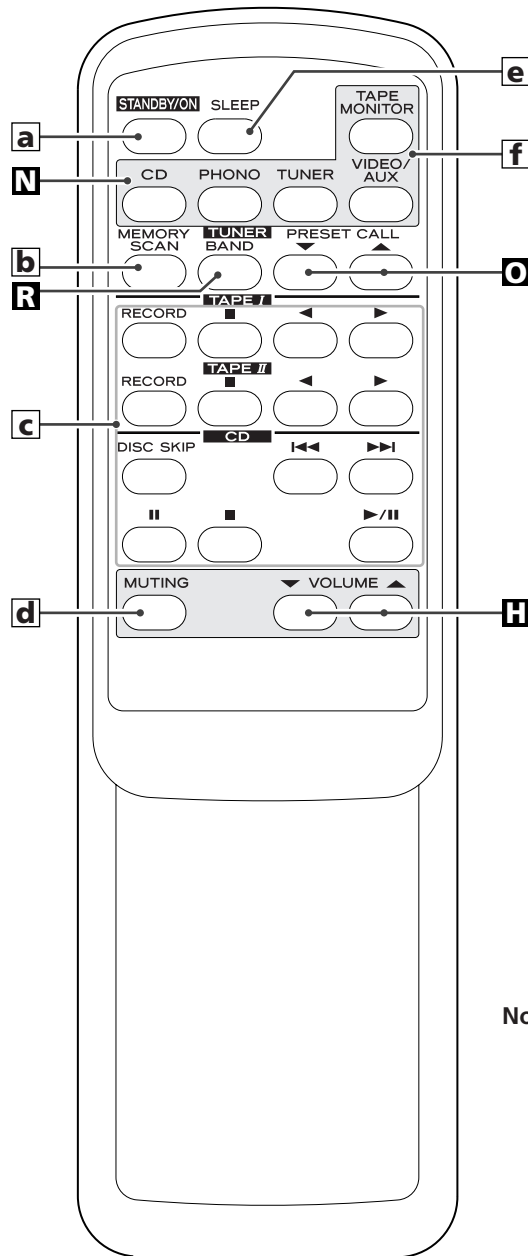
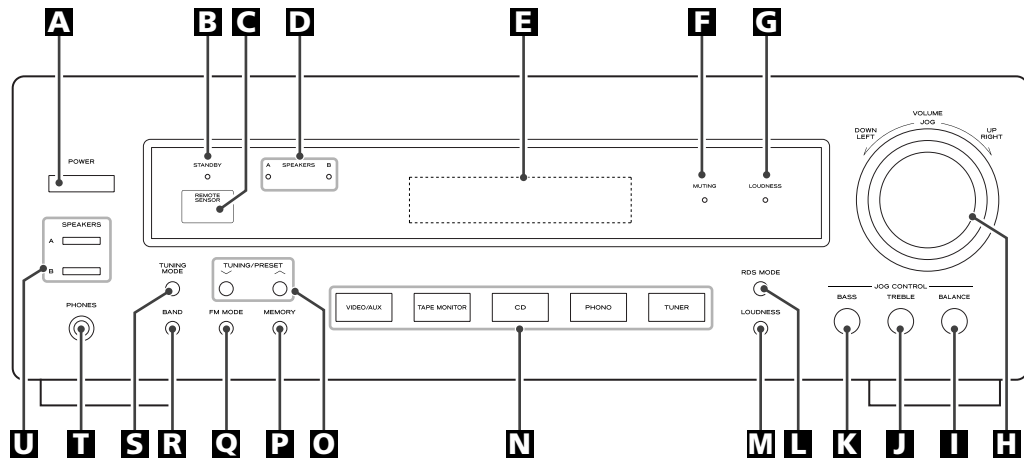

Nota:

Per semplificare la spiegazione, queste descrizioni riportano i nomi di tasti e controlli situati sul pannello frontale dell'apparecchio, senza nessun riferimento all'uso del telecomando.

A POWER

Questo interruttore commuta l'apparecchio dalla condizione di standby a quella di spegnimento.

B Indicatore di standby.

Si accende quando l'apparecchio si trova in condizione di standby e si spegne quando l'apparecchio viene acceso.

Quando l'apparecchio è in stand-by, per accenderlo premere il tasto STANDBY/ON del telecomando o uno dei tasti (TUNER, PHONO, CD, TAPE MONITOR o VIDEO/AUX) sul pannello frontale.

C Sensore

Quando si utilizza il telecomando, dirigere il suo segnale verso questo sensore.

D Indicatore SPEAKERS (diffusori)

Si accende quando il tasto SPEAKERS (A o B) è attivo.

E Finestra di visualizzazione (display)

Quando l'apparecchio è acceso, mostra lo stato operativo corrente.

F Indicatore MUTING

Lampeggia durante il silenziamento.

G Indicatore LOUDNESS

Si accende quando il tasto LOUDNESS è attivo.

H VOLUME/JOG

Ruotare questa manopola (o premere i tasti VOLUME del telecomando) per regolare il volume principale.

I BALANCE

Per regolare il bilanciamento dei canali premere questo tasto e poi ruotare la manopola VOLUME/JOG per poter effettuare l'operazione.

J TREBLE

Per aumentare o diminuire la resa dei toni acuti premere questo tasto e poi ruotare la manopola VOLUME/JOG per poter effettuare la regolazione.

K BASS

Per aumentare o diminuire la resa dei toni bassi premere questo tasto e poi ruotare la manopola VOLUME/JOG.

L RDS MODE

Quando il sintonizzatore è commutato nella gamma FM, questo tasto serve per la funzione RDS.

M LOUDNESS

Premere questo tasto per aumentare la resa dei toni bassi durante l'ascolto a bassi volumi.

N INPUT

(CD, PHONO, TUNER, TAPE MONITOR, VIDEO/AUX)

Usare questi tasti per selezionare una sorgente d'ingresso. Quando l'apparecchio è in stand-by se premerete uno qualsiasi di questi tasti si accenderà automaticamente.

O TUNING/PRESET

Nel modo di sintonia manuale, questi tasti sintonizzano le emittenti; nel modo di sintonia "preset", selezionano le emittenti memorizzate.

P MEMORY

Inserisce in memoria le emittenti preselezionate.

Q FM MODE

Quando nel sintonizzatore è attiva la gamma FM, questo tasto seleziona l'ascolto stereofonico o monofonico.

R BAND

Permette di commutare tra le gamme radio FM oppure AM.

S TUNING MODE

Usare questo tasto per selezionare un modo di sintonia

T PHONES

Quando si desidera un ascolto "privato", inserire qui la spina della cuffia; regolare poi il volume con la manopola VOLUME.

U SPEAKERS

Questo tasto attiva od esclude il funzionamento dei diffusori.

ON : il suono esce dai diffusori.

OFF : nessun suono viene emesso dai diffusori.

a STANDBY/ON

Quando il tasto di accensione è stato premuto, tramite questo tasto potrete accendere l'apparecchio o lasciarlo in stand-by.

b MEMORY SCAN

Effettua la scansione dei canali preselezionati.

c Tasti dedicati all'operatività di un registratore a cassette e di un lettore di CD TEAC.

Per comandare le funzioni di componenti TEAC dotati del logo UR potete utilizzare questi tasti.

d MUTING

Esclude temporaneamente il segnale audio.

e SLEEP

Predispose lo spegnimento ritardato dell'apparecchio.

f INPUT

(CD, PHONO, TUNER, TAPE MONITOR, VIDEO/AUX)

Usare questi tasti per selezionare una sorgente d'ingresso.

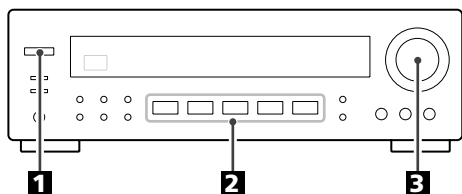

1 Premere il tasto POWER per accendere l'apparecchio.

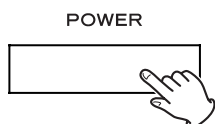

- Subito dopo aver acceso l'apparecchio l'indicatore di MUTING lampeggia per pochi attimi. Ciò è normale.
- Quando l'apparecchio è in stand-by e la luce che indica questo stato è accesa, premendo sul telecomando il tasto STANDBY/ON o uno dei tasti (TUNER, PHONO, CD, TAPE MONITOR o VIDEO/AUX) sul pannello frontale questo si accenderà.

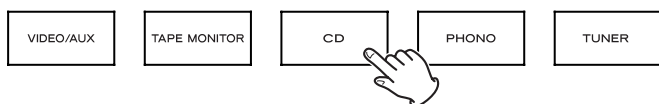
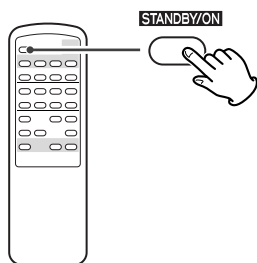

2 Selezionare la sorgente che si desidera ascoltare premendo uno dei tasti di selezione degli ingressi.

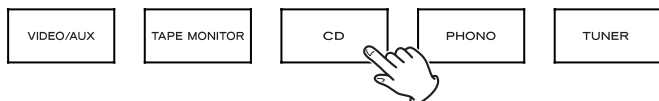

Funzione Tape Monitor

Volendo selezionare la sorgente collegata agli ingressi TAPE MONITOR, premere il tasto TAPE MONITOR: diventa così attiva la funzione d'ascolto del nastro. L'indicatore "TAPE MON" si accende.

Per disattivare questa funzione, premere ancora il tasto TAPE MONITOR.

- Quando è attiva la funzione Tape Monitor, si può ascoltare esclusivamente il segnale proveniente dalla sorgente TAPE. Per ascoltare il segnale di altre sorgenti, bisogna perciò verificare che la funzione Tape Monitor sia disattivata.

3 Attivare in riproduzione la sorgente, poi aumentare gradualmente il volume, ruotando la manopola VOLUME, fino a raggiungere il livello richiesto.

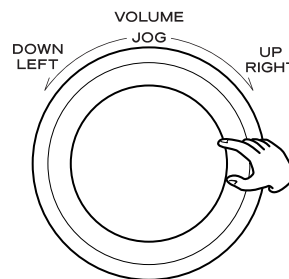

Registrazione di una sorgente

1. Scegliere la sorgente da registrare premendo uno dei tasti di selezione degli ingressi.

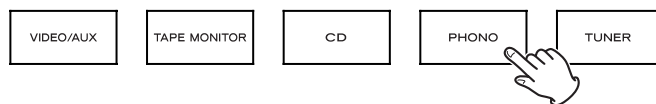

2. Iniziare la registrazione.

- Quando ai connettori TAPE MONITOR (PLAY e REC) è collegato un registratore a cassetta a 3 testine, attivando la funzione Tape Monitor durante la registrazione, si potrà ascoltare quello che state registrando e non il segnale proveniente dalla sorgente.

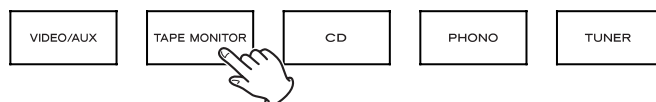

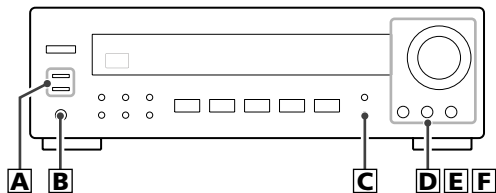

A Attivazione/disattivazione dei diffusori

Per attivare o disattivare i diffusori premere il tasto SPEAKERS (A o B).

L'accensione dell'indicatore SPEAKERS segnala che i diffusori sono attivi.

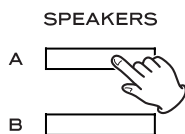

ATTENZIONE:

Se avete collegato i diffusori alle uscite SPEAKER A, per attivare l'ascolto premete il tasto SPEAKER A.

Se alle uscite SPEAKER B non avete collegato diffusori ricordatevi di non premere il tasto SPEAKER B altrimenti non arriverà segnale ai diffusori collegati alle uscite SPEAKER A e viceversa.

B Uso della cuffia

Volendo ascoltare senza disturbare il prossimo, ridurre dapprima al minimo il livello audio dell'apparecchio. Inserire la spina della cuffia nella presa PHONES, e poi regolare il volume ruotando la manopola VOLUME.

Per escludere il suono che esce dai diffusori, premere nuovamente il tasto SPEAKERS.

ATTENZIONE

Abbassate sempre il volume prima di collegare le vostre cuffie. PER EVITARE DANNI ALL'UDITO - Non indossate le cuffie prima di averle collegate.

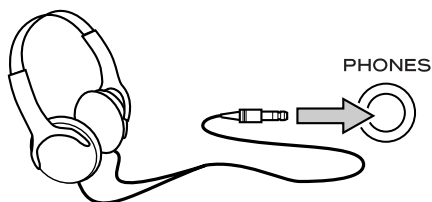

C Tasto LOUDNESS

Premendo questo tasto aumenterà la resa dei toni bassi durante l'ascolto ai bassi volumi.

Escludete questa funzione quando ascoltate a volume normale.



D Controllo dei toni bassi

Serve per regolare il livello delle basse frequenze.

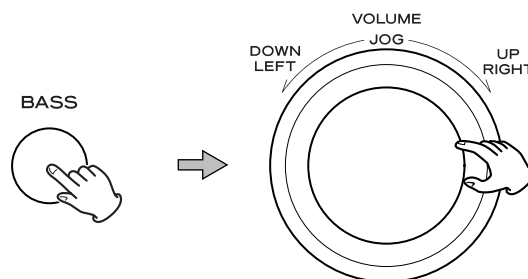

1. Premete il tasto BASS. Sul display apparirà "BAS".
2. Entro max. 3 secondi ruotate la manopola per regolarne il livello. Questo può essere scelto tra diversi livelli da -10 a +10.

E Controllo dei toni alti

Serve per regolare il livello delle alte frequenze.

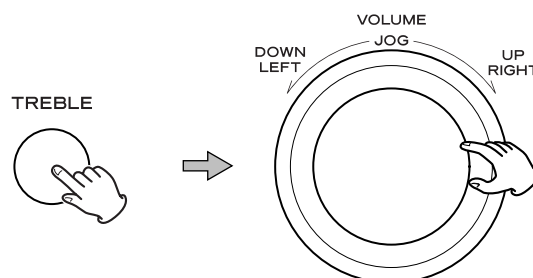

1. Premete il tasto TREBLE. Sul display apparirà "TRE".
2. Entro max. 3 secondi ruotate la manopola per regolarne il livello. Questo potrà essere scelto tra diversi livelli da -10 a +10.

F Regolazione del bilanciamento dei diffusori anteriori

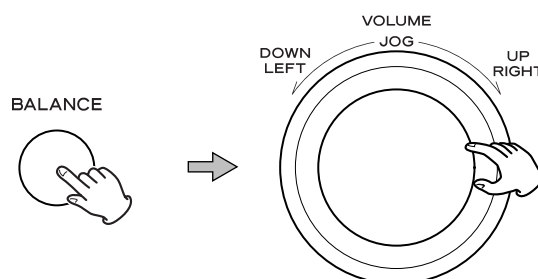

1. Premete il tasto BALANCE. Sul display apparirà "BAL".
2. Entro max. 3 secondi ruotate la manopola per regolarne il livello. Questo potrà essere scelto tra L+16 fino a R+16:
L+16 ... L+1 ← CENT → R+1 ... R+16

Di norma, lasciare la manopola in posizione centrale (CENT).

Temporizzatore di spegnimento

Si può stabilire di spegnere il sistema ad un'ora desiderata.

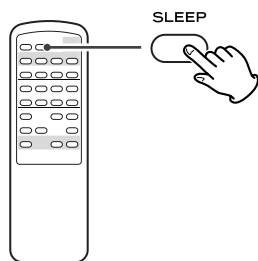

Premete ripetutamente il tasto SLEEP sino a fare apparire sul display l'ora desiderata.

L'ora di spegnimento può essere modificata a passi di 10 minuti.

SLEEP 90 (80, 70 ... 10)

L'indicatore SLEPP si illumina e l'apparecchio si spegne 90 (oppure 80, 70,... 10) minuti più tardi.

Visualizzazione normale

Il temporizzatore di spegnimento non è attivo.

- Quando si imposta il temporizzatore di spegnimento, la luminosità del display viene attenuata.
- Se desiderate verificare il tempo residuo, premete una volta il tasto SLEEP. Per 3 secondi viene visualizzato il tempo residuo e quindi l'apparecchio ritorna alla normale visualizzazione.

Silenziamento

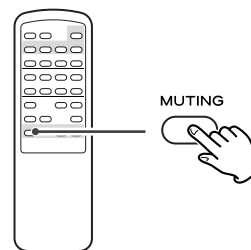

Per silenziare temporaneamente l'audio, premete il tasto MUTING.

Per ripristinare l'audio, premete nuovamente il tasto MUTING.

Regolando il volume durante lo stato di silenziamento, la relativa funzione si cancella.

- Durante il silenziamento l'indicatore MUTING lampeggia.

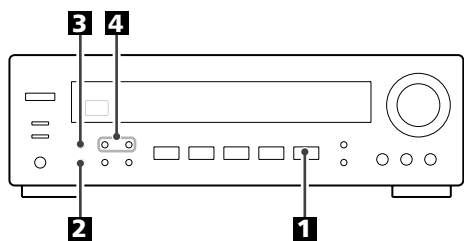

1 Per selezionare TUNER, premere il tasto TUNER.



2 Scegliere la gamma AM o FM con il tasto BAND.



3 Se l'indicatore "CH" è illuminato, premete il tasto TUNING MODE in modo da selezionare il modo di sintonizzazione manuale.

L'indicatore "CH" quindi scompare dal display.

Questo tasto viene pertanto utilizzato per modificare il metodo di sintonizzazione dell'apparecchio.



4 Selezionate la stazione che desiderate ascoltare (selezione automatica).



Mantenete premuto il tasto TUNING/PRESET da 0,5 a 2 secondi.

Una volta sintonizzata la stazione, il processo di sintonizzazione si arresta automaticamente.

Se desiderate interrompere il processo di sintonizzazione, premete nuovamente il tasto TUNING/PRESET.

Selezione di stazioni non automaticamente sintonizzabili (selezione manuale)

Premendo brevemente il tasto TUNING/PRESET (0,5 secondi o meno), la frequenza varia di un valore o passo fisso.

Premete ripetutamente il tasto TUNING sino a quando individuate la stazione che desiderate ascoltare.

- Alla corretta sintonizzazione di una trasmissione, sul display appare l'indicazione "TUNED".

Tasto FM MODE

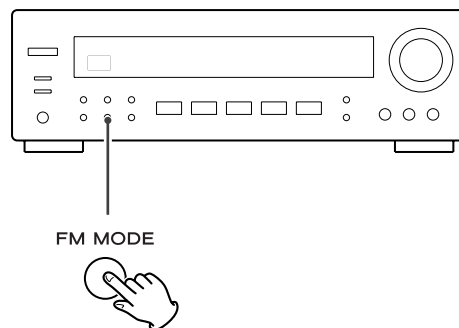

La pressione di questo tasto determina l'alternanza tra il modo stereofonico ed il modo monofonico.

Stereo

Le stazioni FM stereofoniche vengono ricevute in modo stereofonico, mentre sul display si illumina l'indicazione STEREO.

- Se il suono è distorto e l'indicatore "STEREO" lampeggia, ciò significa che il segnale non è sufficiente per una corretta ricezione in stereo. In questo caso, commutare in modo MONO.

Mono

Selezionate questo modo per compensare la ricezione di stazioni FM stereofoniche deboli. In questo modo la ricezione diviene forzatamente monofonica, riducendo il rumore indesiderato.

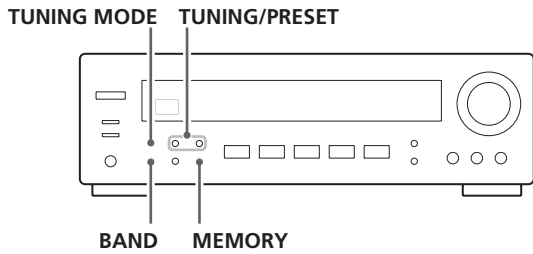

Memorizzazione manuale delle emittenti

È possibile memorizzare, rispettivamente nei canali da 1 a 30, le stazioni FM ed AM desiderate.

1 Sintonizzare un'emittente che si desidera ascoltare (seguendo i passi **1** - **4** della pagina 77).

2 Premere il tasto MEMORY.

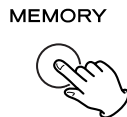

3 Mentre l'indicatore "MEMORY" lampeggia, selezionare un canale in cui memorizzare l'emittente con i tasti TUNING/PRESET, e poi premere il tasto MEMORY.

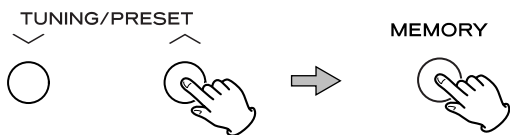

Per memorizzare altre emittenti, ripetere i passi **1** - **3**.

Sceita delle emittenti preselezionate

1 Scegliere la gamma AM o FM con il tasto BAND.



2 Se l'indicatore "CH" non è acceso, premere il tasto TUNING MODE per attivare il modo di sintonia preset.



3 Continuare a premere i tasti TUNING/PRESET fino a trovare l'emittente preselezionata che si desidera.



Scansione delle emittenti memorizzate

1. Scegliere la gamma AM o FM con il tasto BAND.

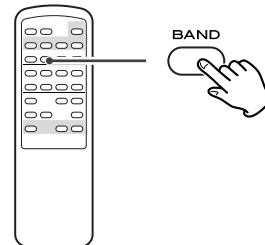

2. Premere il tasto MEMORY SCAN del telecomando.

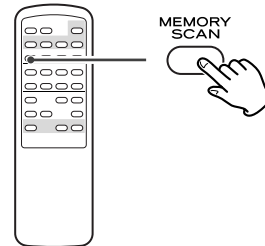

La scansione delle emittenti memorizzate avviene ad intervalli di 5 secondi.

Quando viene individuata l'emittente che si desidera ascoltare, premere ancora MEMORY SCAN per interrompere l'operazione.

- Un'emittente memorizzata ma priva di segnale verrà automaticamente saltata.

RDS (Radio Data System)

Radio Data System (RDS) è un servizio radiofonico che permette alle emittenti di trasmettere informazioni supplementari insieme alla normale programmazione.

I segnali RDS si possono ricevere solo in Europa, nella gamma FM.

1 Sintonizzare un'emittente FM (come descritto nei passi 1 - 4 a pagina 77).

2 Premere il tasto RDS MODE.

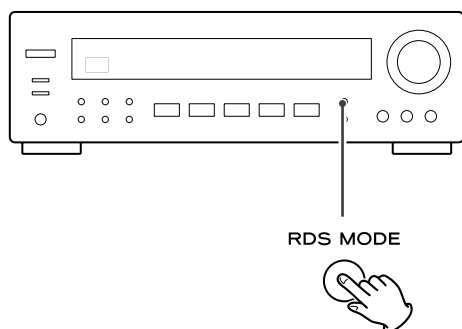

Ogni volta che si preme brevemente il tasto RDS MODE, vengono visualizzate le varie opzioni del sistema, nel seguente ordine:

PS (Programme Service name)

Quando si seleziona PS, lampeggia per 4 secondi l'indicatore "PS", poi vengono visualizzati i dati PS o il nome dell'emittente. In assenza di dati PS, sul display comparirà la frequenza.

PTY (Programme Type)

Quando si seleziona PTY, lampeggia per 4 secondi l'indicatore "PTY", poi viene visualizzato il tipo del programma.

In assenza di dati PTY, sul display comparirà la frequenza.

RT (Radio Text)

Quando si seleziona RT, lampeggia per 4 secondi l'indicatore "RT", poi vengono visualizzate le ultime notizie dell'emittente sintonizzata (64 simboli al massimo).

In assenza di dati RT, sul display comparirà la frequenza.

TA (Traffic Announcement)

Quando si seleziona TA, lampeggia per 4 secondi l'indicatore "TA", poi il sistema cerca un'emittente che trasmetta informazioni sul traffico.

- Quando l'emittente trovata smette di trasmettere informazioni sul traffico, il sistema ne cerca subito un'altra, e così via.

CT (Clock Time)

Quando si seleziona CT, lampeggia per 4 secondi l'indicatore "CT", poi viene visualizzata l'ora esatta fornita dall'emittente.

In assenza di dati CT, il sistema commuta automaticamente sull'opzione PS.

RDS (Programmi PTY)

NEWS	: annunci brevi, eventi, interviste, resoconti, cronache dal vivo.
AFFAIRS	: proposte che comprendono annunci diversi dalle notizie, documenti, discussioni, analisi e così via
INFO	: informazioni giornaliere o di utilità quali previsioni meteo, consigli ai consumatori, assistenza medica, eccetera
SPORT	: servizi dedicati a tutti gli sport
EDUCATE	: informazioni didattiche e culturali
DRAMA	: concerti di ogni tipo e adattamenti teatrali a puntate
CULTURE	: tutti gli aspetti della cultura nazionale o locale, comprese funzioni religiose, filosofia, sociologia, teatro, eccetera
SCIENCE	: programmi sulle scienze naturali e sulla tecnologia
VARIED	: programmi per il grande pubblico, come quiz, intrattenimento, interviste, commedie, satira, eccetera.
POP M	: programmi di musica commerciale e popolare, hit parade di dischi, eccetera
ROCK M.	: musica moderna, di solito composta ed eseguita da giovani musicisti
EASY M	: musica pop, con brani che durano in genere meno di 5 minuti
LIGHT M	: musica classica, strumentale, corale, e musica leggera preferita dai non professionisti
CLASSICS	: orchestre che eseguono opere liriche, musica sinfonica, da camera, eccetera
OTHER M	: generi musicali diversi (Rhythm & Blues, Reggae, eccetera)
WEATHER	: condizioni e previsioni del tempo
FINANCE	: resoconti finanziari, commerciali, quotazioni dei cambi
CHILDREN	: programmi per i bambini
SOCIAL	: programmi di argomento sociologico
RELIGION	: programmi di argomento religioso
PHONE IN	: programmi nei quali il pubblico può intervenire telefonicamente
TRAVEL	: resoconti di viaggio
LEISURE	: programmi sulle attività ricreative
JAZZ	: musica jazz
COUNTRY	: musica country
NATION M	: musica caratteristica delle varie nazioni
OLDIES	: canzoni dei cosiddetti "tempi d'oro" della musica pop
FOLK M	: musica folcloristica
DOCUMENT	: documentari
TEST	
ALARM	: programma riservato alle comunicazioni riguardanti situazioni d'emergenza o disastri naturali

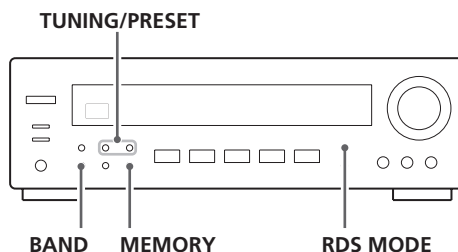

Questa funzione permette di ricercare una data emittente.

1 Selezionare la gamma FM premendo il tasto **BAND**.



2 Premere il tasto **RDS MODE** per più di 2 secondi.



Sul display lampeggia l'indicatore "SEARCH".

3 Per selezionare il desiderato tipo di programma (PTY) utilizzare i tasti **TUNING/PRESET**.



Sono disponibili 31 categorie di dati PTY.
L'indicazione del programma prescelto lampeggerà sul display.

4 Premere il tasto **MEMORY**.



Il lampeggiare si interrompe.

5 Premere il tasto **TUNING/PRESET**.



Inizia l'operazione di ricerca.

- Quando il programma scelto è stato trovato, la ricerca si ferma e viene visualizzato il tipo del programma.
- Se la ricerca PTY non riesce a trovare il tipo di programma scelto, l'operazione si interrompe, e viene ripristinata la frequenza iniziale.
- Per fermare l'operazione di ricerca, premere il tasto RDS MODE.

Nell'eventualità di un comportamento difettoso di quest'apparecchio, prima di rivolgersi al rivenditore dove è stato acquistato oppure a un Centro assistenza TEAC, verificare se il difetto compare nell'elenco che segue e provare a risolverlo come consigliato.

Non arriva la corrente

- ➔ Verificare che la spina del cavo d'alimentazione sia inserita a fondo nella presa di rete. Per verificare se c'è corrente nella presa di rete, provare ad inserirvi un altro apparecchio, come un ventilatore o un phon.

Non esce suono dai diffusori

- ➔ Regolare il volume ruotando la manopola VOLUME.
- ➔ Posizionare al centro (CENT) il controllo di bilanciamento
- ➔ Controllare che il collegamento dei diffusori e dei componenti sia ben fatto.
- ➔ Se avete collegato i diffusori alle uscite SPEAKER A, per attivare l'ascolto premete il tasto SPEAKER A. Se alle uscite SPEAKER B non avete collegato diffusori ricordateVi di non premere il tasto SPEAKER B altrimenti non arriverà segnale ai diffusori collegati alle uscite SPEAKER A e viceversa. Detto in altre parole, selezionate soltanto l'uscita alla quale sono collegati i diffusori.
- ➔ Se la funzione "TAPE MON" è attiva e la relativa indicazione luminosa è accesa, premete il tasto TAPE MONITOR per disattivarla.

Il volume dei diffusori A è diverso da quello dei diffusori B.

- ➔ Il volume e la qualità del suono possono differire a seconda del tipo e delle caratteristiche dei diffusori impiegati. Se decidete di ascoltare contemporaneamente due coppie di diffusori assicurateVi che siano dello stesso modello.

L'audio è disturbato

- ➔ L'amplificatore si trova troppo vicino a un televisore od altro elettrodomestico. Allontanarlo, oppure spegnere l'altro apparecchio.
- ➔ Verificare che il cavo della messa a terra del giradischi sia ben fissato al connettore SIGNAL GND sul pannello posteriore dell'AG-790.

Il suono s'interrompe durante l'ascolto, oppure manca del tutto anche se l'amplificatore è regolarmente alimentato

- ➔ L'impedenza dei diffusori è minore di quanto prescritto.
- ➔ Togliere l'alimentazione e riducendo il volume.

Risposta scarsa dei toni bassi

- ➔ La polarità (\oplus/\ominus) del diffusore è invertita. Verificare che i cavi di collegamento di tutti i diffusori siano stati collegati con la corretta polarità.

Impossibile ascoltare un'emittente radio, oppure il segnale è troppo debole.

- ➔ Verificare che l'antenna sia correttamente collegata.
- ➔ Sintonizzare l'emittente in modo corretto.
- ➔ Se il televisore è troppo vicino all'apparecchio, spegnerlo.
- ➔ Spostare l'antenna in una nuova posizione che garantisca una migliore ricezione.
- ➔ Può darsi che sia necessaria un'antenna esterna.

Si riceve un segnale mono anche se la trasmissione è stereofonica.

- ➔ Premere il tasto FM MODE.

Non funziona il telecomando

- ➔ Premere l'interruttore POWER dell'apparecchio, per accenderlo.
- ➔ Può darsi che le pile siano scariche: sostituirle con pile nuove.
- ➔ Usare il telecomando entro il suo raggio d'azione (5 metri) e puntarlo verso il pannello frontale dell'apparecchio.
- ➔ Eliminare qualsiasi ostacolo che impedisca il percorso del segnale dal telecomando all'apparecchio.
- ➔ Se fosse accesa una forte lampada vicino all'apparecchio, spegnerla.

Se non si riuscisse a ripristinare il normale funzionamento, provare a staccare il cavo d'alimentazione dalla presa di rete, e poi inserirlo di nuovo.

Manutenzione

Per pulire quest'apparecchio utilizzare un panno inumidito con una soluzione d'acqua e sapone neutro oppure con un panno inumidito con lo stesso tipo di soluzione utilizzata per pulire la tastiera del computer. Poi rimuovere completamente ogni residuo.

Non usare mai prodotti a base di alcol o benzina che potrebbero danneggiarlo irreparabilmente.

Ripristino delle impostazioni di fabbrica

Per inizializzare manualmente le impostazioni occorre premere per oltre 3 secondi il tasto TAPE MONITOR e quello di PHONO mentre l'apparecchio è in standby.

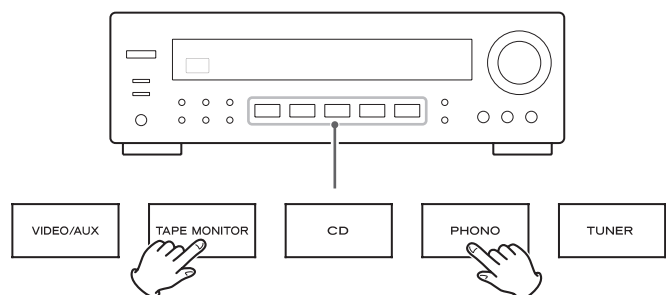

L'apparecchio quindi si accende usando le impostazioni predefinite in fabbrica.

Amplificatore

Potenza max	90 + 90 watt RMS (1.0% THD, 1kHz, 8 ohm)
	100 + 100 watt RMS (1.0% THD, 1kHz, 6 ohm)
	115 + 115 watt RMS (1.0% THD, 1kHz, 4 ohm)
Distorsione armonica totale	0,05 % @ 80 watt, 1 KHz
	0,9 % @ 100 watt, 1 KHz
Sensitività ed impedenza ingresso audio	
	PHONO: 6,5 mV/22 Kohm, LINE: 230 mV/22 Kohm
Risposta in frequenza	PHONO: da 20Hz a 20 KHz, +/-3 dB
	LINE: da 20 Hz a 35 KHz, -3dB
Rapporto segnale/rumore	PHONO: 75 dB (IHF-A)
	LINE: 90 dB (IHF-A)
Comandi dei toni	BASS: +/-10 dB a 100 Hz
	TREBLE: +/-10 dB a 10 KHz
Controllo "loudness"	+4 dB a 100 Hz

Sintonizzatore FM

Gamma di sintonizzazione	da 87,5MHz a 108,0MHz
Sensibilità utile	Mono: 10 dB μ V/m
Sensitività di silenziamento (50dB)	Mono: 15 dB μ V/m
	Stereo: 33 dB μ V/m
Rapporto di ricezione d'immagine	35 dB
Rapporto di soppressione AM	50 dB
Distorsione armonica (1KHz)	Mono: 0,5 %
	Stereo: 0,5 %
Risposta in frequenza	da 20 Hz a 15 KHz, -3 dB
Separazione stereo (1KHz)	35 dB
Rapporto segnale/rumore	Mono: 70 dB
	Stereo: 65 dB (IHF-A)

Sintonizzatore AM

Gamma di sintonizzazione	da 522 Hz a 1.620 KHz (a scatti di 9 KHz)
Sensibilità utile	55 dB
Distorsione armonica totale	1 % a 100 dB μ V/m
Rapporte segnale/rumore	40 dB a 100 dB μ V/m

Generali

Alimentazione	corrente alternata a 230 V, 50 Hz
Consumo	280 W
	0,6 W (standby)
Presse ausiliarie di corrente	Non commutate x 1
	(Accertarsi che la corrente totale assorbita da tutti gli apparecchi collegati a questa presa non superi 100 watt.)
Dimensioni (L x A x P)	435 x 144 x 330 mm
Peso (netto)	7,4 Kg

Accessori in dotazione :

- Antenna circolare AM x 1
- Antenna FM x 1
- Telecomando (UR-415) x 1
- Batterie (AA, R6, SUM-3) x 2

- L'aspetto e le caratteristiche sono soggetti a modifiche senza preavviso.
- Le illustrazioni possono lievemente differire dai modelli di

Informazioni per gli utilizzatori riguardanti la raccolta e l'eliminazione degli apparecchi non più in uso e delle batterie esaurite

Questi simboli impressi sui prodotti e sulla loro confezione e/o nei documenti che li accompagnano significano che gli apparecchi elettrici ed elettronici e le batterie non devono essere smaltiti insieme ai rifiuti solidi urbani. Per l'idoneo trattamento, recupero e riciclaggio degli apparecchi non più in uso e delle batterie esaurite si raccomanda di consegnarli agli appositi centri di raccolta in ottemperanza alla legge del proprio Paese e alle direttive 2002/96/CE e 2006/66/CE.

Eliminando correttamente questi apparecchi e le batterie esaurite si contribuisce alla salvaguardia di risorse preziose nonché alla prevenzione degli effetti potenzialmente nocivi sulla salute umana e sull'ambiente che, al contrario, si verificherebbero trattando i rifiuti in modo inadeguato.

Per ulteriori informazioni sulla raccolta e il riciclaggio degli apparecchi non più in uso e delle batterie esaurite si prega di rivolgersi alle autorità municipali, a un centro di raccolta di rifiuti o al proprio negoziante.

Informazioni sull'eliminazione in altri Paesi esteri all'Unione Europea

Questi simboli sono validi esclusivamente all'interno dell'Unione Europea. Per eliminare questi prodotti si prega di rivolgersi alle autorità locali o al rivenditore sollecitando informazioni sui metodi corretti.

Nota sul simbolo della batteria (due esempi di simbolo in fondo a destra):

Questo simbolo potrebbe essere usato congiuntamente a un simbolo chimico. In tal caso significa che la batteria soddisfa i requisiti specificati dalla direttiva sul prodotto chimico in questione.



Hartelijk dank dat u voor een TEAC product heeft gekozen. Lees deze gebruiksaanwijzing zorgvuldig door om optimaal te kunnen profiteren van de mogelijkheden en prestaties van dit apparaat.

Voor gebruik	83
Afstandsbediening	84
Antennes aansluiten	84
Aansluitingen	86
Beschrijving van de bedieningselementen	88
Basis bediening	90
Tuner	93
Geprogrammeerde afstemfunctie	94
RDS (Radio Data Systeem)	95
RDS (PTY Programma's)	95
RDS (PTY zoekfunctie)	96
Foutmeldingen	97
Technische gegevens	98

Waarschuwing

- Stel het apparaat nooit bloot aan water of vocht.
- Plaats nooit objecten gevuld met vloeistof, zoals vazen, op het apparaat.
- Plaats het apparaat niet in een afgesloten kast, zoals een wandmeubel.
- In standby neemt het apparaat een minimale stroom op: POWER of STANDBY/ON schakelaar niet in de positie ON (aan).
- Zorg ervoor dat u onder alle omstandigheden gemakkelijk bij de netstekker kunt om deze zonodig uit te trekken.
- Het apparaat wordt van het lichtnet gescheiden uitsluitend door de stekker uit het stopcontact te nemen.
- Wanneer het apparaat batterijen nodig heeft (zoals een battery pack of ingebouwde batterij of accu) deze nooit blootstellen aan zonlicht, vuur of extreme warmte.
- WEES VOORZICHTIG met producten waarin losse lithium batterijen worden gebruikt; bij verkeerd inzetten of gebruik van een verkeerd type bestaat de kans op explosie. Uitsluitend vervangen door hetzelfde of equivalent type.
- Gebruik oortelefoons of een hoofdtelefoon altijd met zorg: te luid afluisteren kan uw gehoor blijvend beschadigen.

Lees dit gedeelte aandachtig door voordat u uw AG-790 in gebruik neemt

- Het apparaat kan warm worden tijdens normaal functioneren. Zorg altijd voor voldoende ventilatie aan de bovenzijde. De ventilatie-openingen mogen niet worden afgedekt of geblokkeerd. Let er op dat er tenminste 50 cm ruimte is boven en tenminste 10 cm ruimte aan de zijkanten van de versterker. Plaats niets boven op de AG-790.
- De gebruikte netspanning moet overeenkomen met de netspanning zoals die op de achterzijde van het apparaat staat aangegeven. Raadpleeg bij twijfel altijd uw dealer.
- Kies de best mogelijke plaats voor de AG-790, echter niet in direct zonlicht of in de buurt van een warmtebron. Stel het apparaat niet bloot aan trillingen, stof, extreme hitte, koude of vochtigheid.
- Plaats het apparaat niet op of tussen een versterker en/of een receiver.
- Open nooit de behuizing. Dit kan leiden tot schade aan de elektronica of een elektrische schok veroorzaken. Wanneer een voorwerp in het apparaat terecht komt raadpleeg dan uw dealer.
- Wanneer u de stekker uit het stopcontact verwijdert trek dan altijd aan de stekker en nooit aan de kabel.
- Maak het apparaat niet schoon met chemische middelen, dit kan de laklaag beschadigen. Gebruik een schone, droge doek.
- Zorg ervoor dat u onder alle omstandigheden gemakkelijk bij de netstekker kunt om deze zonodig uit te trekken.
- Bewaar deze handleiding zorgvuldig om eventueel later te kunnen raadplegen.

Afstandsbediening

De AG-790 en verschillende andere TEAC componenten die voorzien zijn van het UR logo  in het voorpaneel kunnen bediend worden met de meegeleverde "UR" afstandsbediening.

Richt bij gebruik de afstandsbediening op de REMOTE SENSOR in het voorpaneel van de AG-790 (of een andere TEAC component).

- Ondanks het feit dat de afstandsbediening binnen het effectieve bereik wordt gebruikt, kan de aanwezigheid van obstakels ertoe leiden dat deze niet werkt.
- Wanneer de afstandsbediening wordt gebruikt in de nabijheid van apparaten die infrarood signalen afgeven, of in combinatie met andere afstandsbedieningen, dan kan deze onjuist werken. Ook kunnen dan die andere apparaten onjuist reageren.

Batterijen inzetten

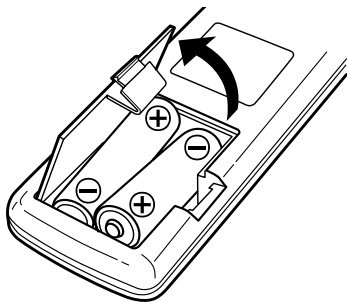

1. Verwijder het deksel van het batterijvak.
2. Leg twee "AA" (R6, SUM-3) droge batterijen in. Let bij het inzetten vooral op de juiste positie van positief ⊕ en negatief ⊖.
3. Breng het deksel weer aan.

Batterijen vervangen

Als u voor correct functioneren de afstandsbediening steeds dichterbij de ontvangstsensor moet houden dan is het aan te raden om de batterijen te vervangen. Vervang steeds beide batterijen tegelijk door nieuwe.

Voorzorgsmaatregelen bij batterijen

- Let bij het plaatsen van de batterijen op de correcte polariteit (⊕/⊖).
- Gebruik altijd twee batterijen van hetzelfde type en nooit een oude en een nieuwe batterij tegelijk.
- Zowel gewone als oplaadbare batterijen kunnen gebruikt worden, let op de aanwijzingen op de verpakking van batterijen.
- Verwijder de batterijen als u de afstandsbediening voor langere tijd (langer dan een maand) niet gebruikt om lekken te voorkomen. Als batterijen toch gelect hebben verwijder ze dan, maak het batterijvak schoon en plaats nieuwe batterijen.
- Verhit batterijen nooit, maak ze niet open en gooi ze niet in open vuur. Lever oude batterijen op een daarvoor bestemd punt in.

Antennes aansluiten

FM binnenantenne

Sluit de draadvormige FM antenne direct aan op de FM 75 Ω aansluiting, rol de kabel uit en selecteer uw favoriete zender (zie pagina 93). Bevestig de antenne met bijvoorbeeld punaises of iets dergelijks op een muur of raamkozijn waar de ontvangst optimaal is.

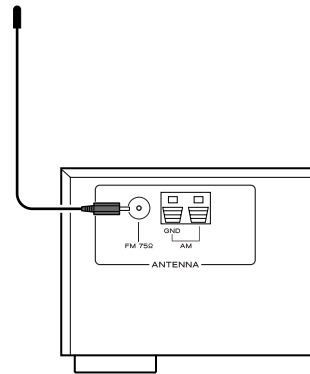

FM buitenantenne

Als u in een gebied woont waar de FM-signalen bijzonder zwak zijn kan het nodig zijn een FM buitenantenne aan te sluiten. Over het algemeen is een 3-elementen antenne voldoende maar als de FM signalen erg zwak zijn dan kan het nodig zijn om een antenne met 5 of meer elementen te gebruiken.

- Maak de FM binnenantenne los als u een buitenantenne gebruikt.

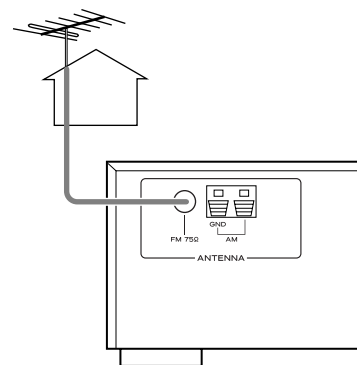

AM raamantenne

De meegeleverde hoogwaardige AM raamantenne is voldoende voor een goede ontvangst in vrijwel iedere omgeving.

Bevestig om de antenne neer te kunnen zetten het voetje aan de aansluiting in de onderkant.

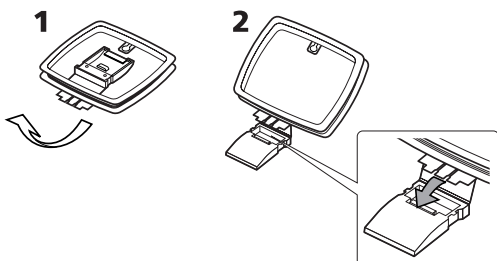

Sluit de kabel van de raamantenne aan op de AM antenne-aansluitingen.

Aansluitingen

Druk de knop in, steek het uiteinde van de snoer in de opening en laat de knop los. Controleer of het snoer inderdaad goed vast zit, door er even voorzichtig aan te trekken. Trek voorzichtig aan de kabel om te controleren of deze stevig genoeg in de aansluiting zit. Let erop dat de isolatie aan het uiteinde van de luidsprekerkabel volledig is verwijderd en dat er geen plasticresten aanwezig zijn die het contact tussen de antennekabel en de uitgang hinderen.

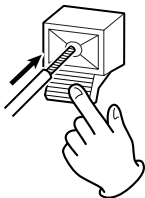

Plaats de antenne bijvoorbeeld op een boekenkast of hang deze aan een raam of dergelijke in de richting van waar u de beste ontvangst krijgt, maar let er op dat de antenne zo ver mogelijk van het gehele systeem en van de luidspreker- en netstroomkabels verwijderd is om mogelijke storingen te vermijden.

AM raamantenne:
Verbind de zwarte kabel met de linker aansluiting (GND) en de witte kabel met de rechter aansluiting.

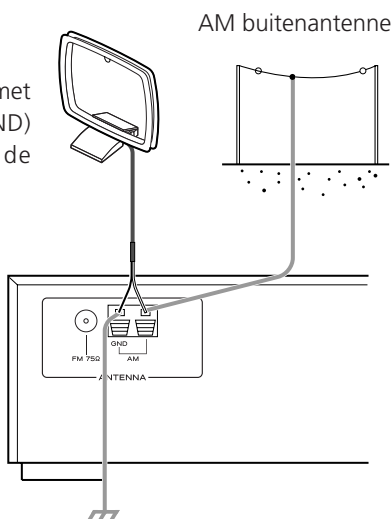

AM buitenantenne

Als de meegeleverde AM raamantenne niet genoeg ontvangst biedt (omdat u bijvoorbeeld te ver van een zender verwijderd bent of omdat u zich in een betonnen gebouw bevindt, enz.) kan het voorkomen dat u een AM buitenantenne dient te gebruiken. Gebruik hiervoor een geïsoleerde kabel van minstens vijf meter lang, verwijder de isolatie aan het einde en sluit de kabel zoals op de afbeelding aangegeven aan. De antenne dient u buiten op te hangen of binnen in de buurt van een raam te bevestigen. Voor een betere ontvangst sluit u de GND aansluiting op een goed geaarde ondergrond aan.

Opmerking:

Zelfs als de AM buitenantenne wordt gebruikt dient de AM raamantenne aangesloten te blijven.

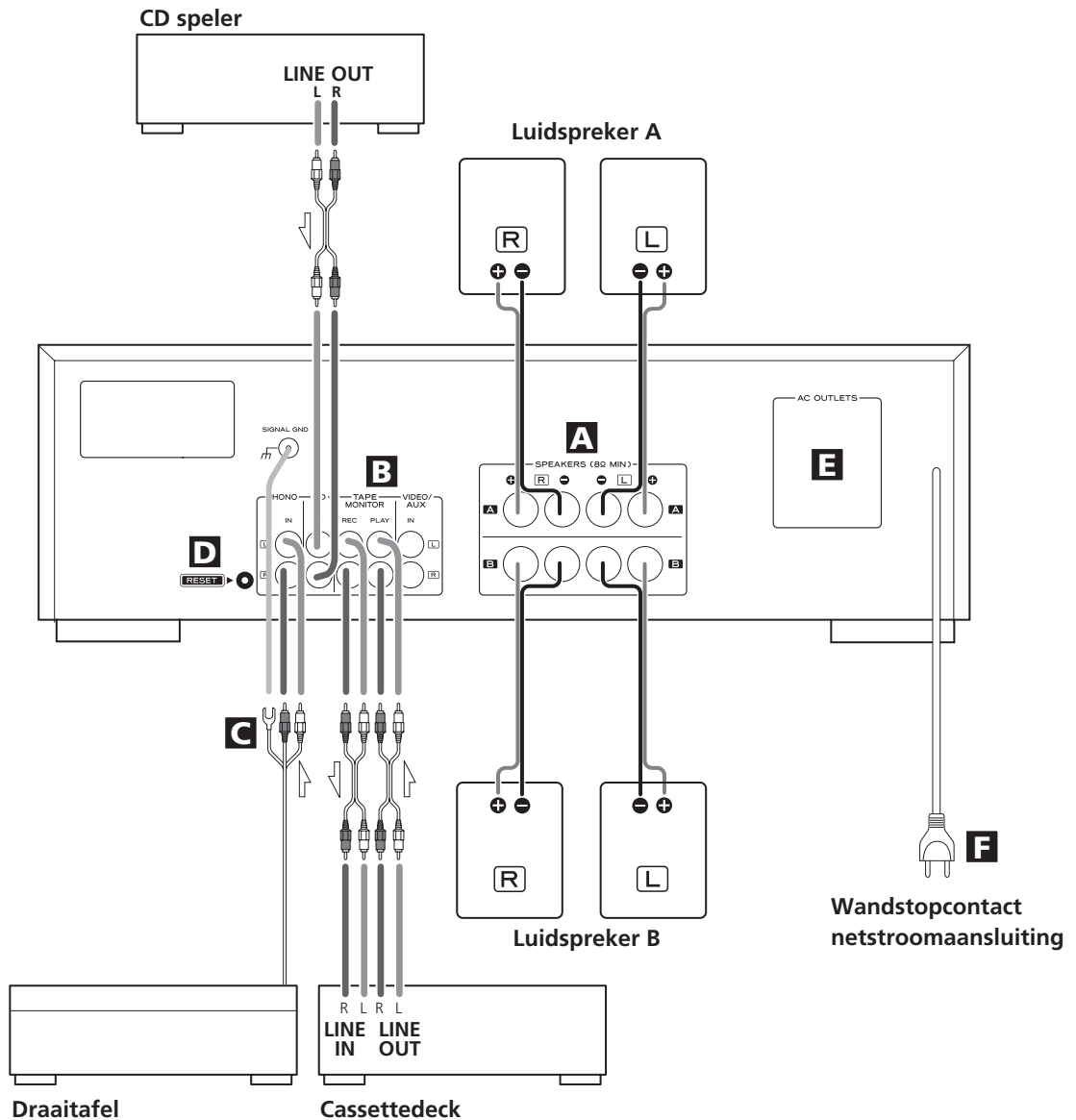

LET OP:

- Raadpleeg van te voren de gebruiksaanwijzingen van de componenten die u op de AG-790 aan wilt sluiten.
- Zorg voor een correcte aansluiting van alle verbindingskabels.
- Bundel audiosignaalkabels niet met netstroom- of luidsprekerkabels om ongewenste interferentie te voorkomen.

A Luidsprekeraansluitingen

Waarschuwing:

Om beschadiging aan het apparaat te voorkomen doordat een te hoog volumenniveau wordt weergegeven dient de AG-790 uitgeschakeld te zijn voordat de luidsprekers worden aangesloten.

- Controleer de impedantie van uw luidsprekers. Sluit luidsprekers aan met een impedantie van 8 ohm of meer.

- De zwarte luidsprekeraansluitingen van de versterker zijn de negatieve (-) aansluitingen. Bij de meeste luidsprekerkabels is de (+) draad van de luidsprekerkabel gemerkt of gekleurd om onderscheid mogelijk te maken met de (-) draad van de kabel. Verbind de gemerkte/gekleurde draad met de (+) aansluiting en de ongemarkeerde kant met de zwarte (-) aansluiting.

- Bereid de luidsprekerkabels voor aansluiting door ca. 10 mm of iets minder van de isolatie te verwijderen (niet meer omdat dit kortsluiting kan veroorzaken). Draai de uiteinden van de kabels stevig in elkaar om loshangende draden en een mogelijk daaruit voortkomende kortsluiting te voorkomen:

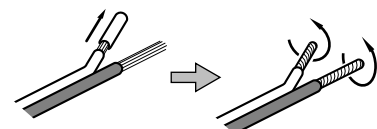

WAARSCHUWING:

Let er op dat de metalen einden van de twee draden niet met elkaar in aanraking komen omdat dit kortsluiting tot gevolg kan hebben. Dit kan mogelijk brand veroorzaken en/of uw HiFi systeem ernstig beschadigen.

Aansluiten van de luidsprekers:

1. Draai het aansluitdopje tegen de wijzers van de klok in los. Het aansluitdopje kan niet van de basis verwijderd worden.
2. Steek de draad volledig in de aansluiting en draai het dopje met de wijzers van de klok mee stevig vast.

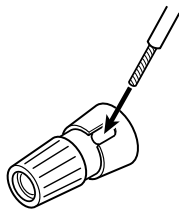

Let er op dat geen isolatiemateriaal van de draad in de aansluiting komt, steek alleen het metalen gedeelte van de kabel in de aansluiting.

3. Controleer of de luidsprekerkabels stevig vast zitten door er licht aan te trekken.

B CD, TAPE MONITOR, VIDEO/AUX aansluitingen

Een analoog 2-kanaals audiosignaal wordt via deze aansluitingen ontvangen of verzonden. Sluit de component aan met in de handel verkrijgbare RCA kabels.

Let op, aansluiten als volgt:

- witte stekker → witte aansluiting (L: linkerkanaal)
- rode stekker → rode aansluiting (R: rechterkanaal)

C PHONO en SIGNAL GND aansluitingen

Verbind de RCA pinkabels van een platenspeler (pick-up) met de PHONO aansluitingen.

Let op, aansluiten als volgt:

- witte stekker → witte aansluiting (L: linkerkanaal)
- rode stekker → rode aansluiting (R: rechterkanaal)

Verbind de randaardedraad van de platenspeler met de SIGNAL GND aansluiting.

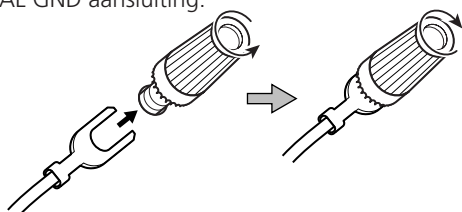

D RESET

In de volgende gevallen kan het voorkomen dat de functietoetsen niet goed werken:

- Als het systeem door een elektrische schok beschadigd is.
- Als de stroomvoorziening hapert of als er elektrische storingen plaatsvinden.

Druk in dit geval een of twee keer zachtjes met een potlood of met de punt van een balpen op de RESET schakelaar.

E AC OUTLET netstroomuitgang (geschakeld)

De netstroomspanning is alleen geactiveerd als de AG-790 aan staat of naar standby geschakeld is.

Als de AG-790 uit staat dan is de netstroomuitgang niet actief.

Voorzichtig:

Let er op dat het totale stroomverbruik van alle aangesloten apparaten niet meer dan 100 watt (of 500mA) bedraagt.

F AC Netsnoer

Als alle andere aansluitingen gemaakt zijn sluit dan pas de netstroomkabel aan op de wandcontactdoos.

Let er op dat het netsnoer op een stopcontact met de juiste spanning, die overeenkomt met de spanning van het apparaat, wordt aangesloten.

Gebruik altijd de stekker om het netsnoer in het stopcontact te doen of om het netsnoer uit het stopcontact te halen. Trek nooit aan de netstroomkabel.

Beschrijving van de bedieningselementen

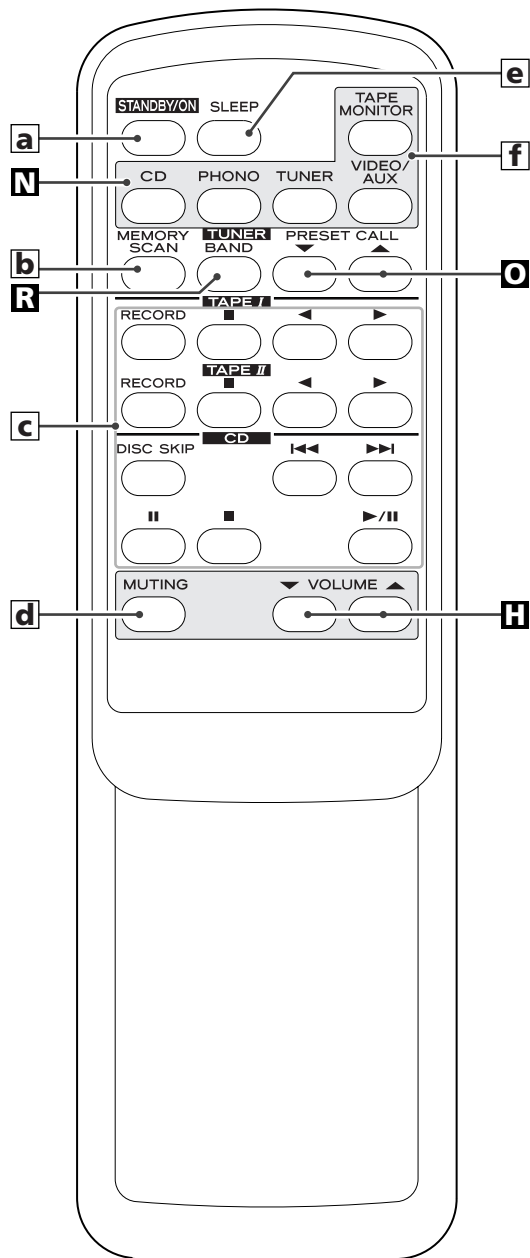
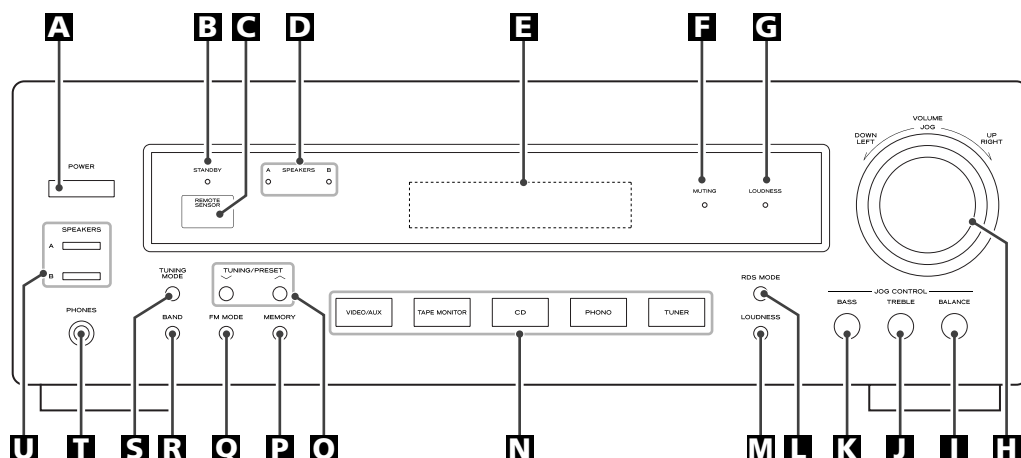

A POWER switch

Gebruik deze toets om het apparaat aan of uit te zetten.

B Standby indicatielampje

Dit indicatielampje brandt als de AG-790 in de standby stand staat.

Druk in de standby-stand op de STANDBY/ON toets van de afstandsbediening of op een van de signaalbronselectietoetsen om de AG-790 in te schakelen.

Als het systeem ingeschakeld wordt gaat het indicatielampje automatisch uit.

C Sensor

Als u de afstandsbediening gebruikt richt deze dan op de Sensor in de voorzijde van de AG-790.

D Luidspreker indicatielampje

Dit indicatielampje brandt als de luidspreker toets (A of B) geactiveerd is.

E Display

Als de AG-790 ingeschakeld is wordt in het display de actuele status van het systeem aangegeven.

F MUTING indicatielampje

De MUTING indicatie knippert als de MUTING functie (weergave tijdelijk onderbreken) geactiveerd is.

G LOUDNESS indicatielampje

Dit indicatielampje brandt als de LOUDNESS toets geactiveerd is.

H VOLUME/JOG

Draai aan deze knop (of druk op de VOLUME toetsen van de afstandsbediening) totdat de gewenste geluidsterkte bereikt is.

I BALANCE

Druk op deze toets en draai gelijktijdig aan de VOLUME/JOG knop om de balans tussen het linker en rechter kanaal te regelen.

J TREBLE

Druk op deze toets en draai gelijktijdig aan de VOLUME/JOG knop om de weergavegeluidsterkte van het hogetonenbereik in te stellen.

K BASS

Druk op deze toets en draai tegelijk aan de VOLUME/JOG knop om het bereik van de lage tonen in te stellen.

L RDS MODE

Druk op deze toets als de AG-790 in de FM tuner stand staat. De RDS functie is alleen beschikbaar in Europese landen.

M LOUDNESS

Gebruik deze toets om het verlies aan lage tonen bij een zacht geluidswaarniveau te compenseren.

N INPUT

(CD, PHONO, TUNER, TAPE MONITOR, VIDEO/AUX)

Met deze toetsen kunt u een gewenste signaalbron selecteren.

Als de AG-790 in de standby-stand staat druk dan op een van deze toetsen om het apparaat aan te zetten.

O TUNING/PRESET

Gebruik deze toetsen voor het handmatig selecteren van zenders.

Gebruik deze toetsen voor het selecteren van een voor-geprogrammeerde zender.

P MEMORY

Gebruik deze toets om voor-geprogrammeerde zenders in het geheugen op te slaan.

Q FM MODE

Gebruik deze toetsen als de AG-790 in de FM tuner stand staat om stereo of mono te selecteren.

R BAND

Gebruik deze toetsen om FM of AM te selecteren.

S TUNING MODE

Gebruik deze toets om de tuning mode te veranderen.

T PHONES

Weergave via een hoofdtelefoon. Sluit een hoofdtelefoon op deze ingang aan en pas daarna het volume aan door aan de VOLUME knop te draaien.

U SPEAKERS

Gebruik deze toetsen om de luidsprekers (A of B) in of uit te schakelen.

ON: Er wordt geluid via de luidsprekers weergegeven.

OFF: Er wordt geen geluid via de luidsprekers weergegeven.

a STANDBY/ON

Als de POWER knop van de AG-790 ingedrukt is kunt u met deze toets het systeem aan of in de standby stand zetten.

b MEMORY SCAN

Gebruik deze toets om naar voor-geprogrammeerde zenders te zoeken.

c Bedieningstoetsen voor een aangesloten TEAC cassettedeck of TEAC CD speler.

Gebruik deze toetsen voor de bediening van TEAC componenten die voorzien zijn van het "UR" logo.

d MUTING

Druk op deze knop om het geluid tijdelijk uit te schakelen.

e SLEEP

Met deze toets kunt u de sleep timer instellen.

f INPUT

(CD, PHONO, TUNER, TAPE MONITOR, VIDEO/AUX)

Met deze toetsen kunt u een gewenste signaalbron selecteren.

Opmerking:

Om de volgende instructies eenvoudiger te maken worden de namen van de toetsen op de voorzijde van de AG-790 gebruikt en niet de namen van de bedieningstoetsen van de afstandsbediening.

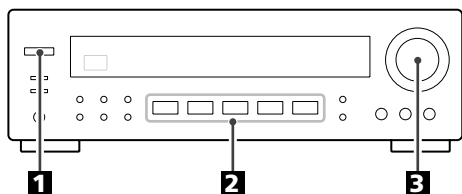

1 Druk op de POWER knop.

Het apparaat staat aan.

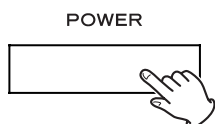

- Als de AG-790 ingeschakeld wordt dan licht de MUTING indicator kort op, dit is geen storing.
- Als de AG-790 in de standby-stand staat en de standby-indicator brandt druk dan op de STANDBY/ON toets van de afstandsbediening of op een van de signaalbrontoetsen (TUNER, PHONO, CD, TAPE MONITOR of VIDEO/AUX) om de receiver in te schakelen.

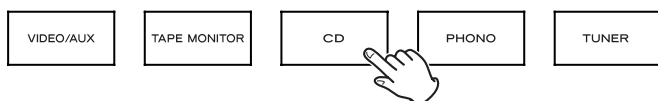
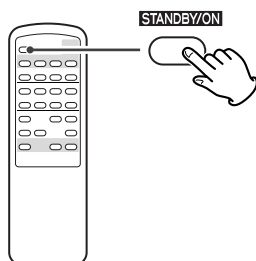

2 Druk op de overeenkomstige toets om de gewenste signaalbron te selecteren.

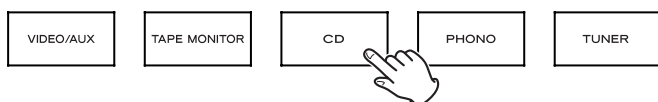

Tape Monitor functie

Als u de programmabron wilt selecteren die op de TAPE MONITOR aansluitingen aangesloten is, druk dan op de TAPE MONITOR toets om de tape-monitorfunctie in te schakelen. Het TAPE **MON** indicatielampje brandt. Druk nogmaals op de TAPE MONITOR toets om de tape-monitorfunctie weer uit te schakelen.

- Als de tape-monitorfunctie geactiveerd is kan geen andere programmabron dan TAPE MONITOR via de luidsprekers weergegeven worden. Denk er aan dat u de tape-monitor functie uitzet als u naar andere programmabronnen wilt luisteren.

3 Start, voor zover nodig, de weergave van de externe signaalbron en stel langzaam met de VOLUME knop de gewenste weergavegeluidssterkte in.

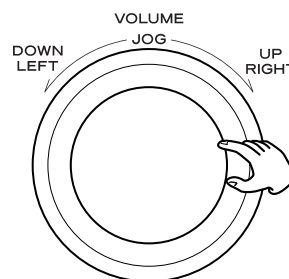

Opnemen van een externe bron

1. Druk op de overeenkomstige toets om de gewenste signaalbron te selecteren.

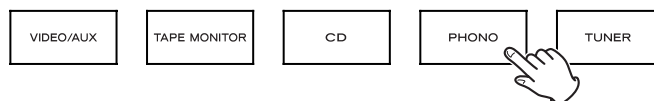

2. Start het opnemen.

- Als een cassette-recorder met 3 koppen op de TAPE MONITOR (PLAY en REC) aansluitingen aangesloten is en u schakelt tijdens het opnemen de tape-monitorfunctie in dan wordt het zojuist opgenomen signaal weergegeven in plaats van het signaal van de opname-bron.



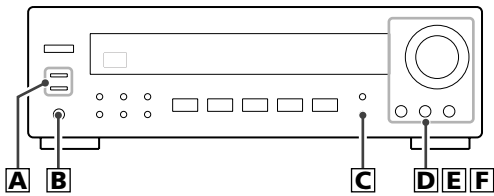

A Luidsprekers selecteren

Druk op de SPEAKERS toets (A of B) om de luidsprekers in of uit te schakelen.

Als ON geselecteerd is zal het SPEAKERS indicatielampje branden.

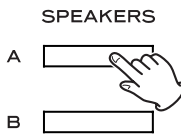

Waarschuwing

Als de luidsprekers aangesloten zijn op de SPEAKERS A aansluitingen selecteer dan de SPEAKER A instelling met de SPEAKERS A toets. Als er geen luidsprekers aangesloten zijn op de SPEAKER B aansluitingen zorg er dan voor dat de SPEAKER B toets niet geactiveerd is anders wordt er geen geluid via de SPEAKER A uitgang weergegeven en zo ook in omgekeerde richting.

B Hoofdtelefoon

Reduceer eerst het volume van de AG-790 tot minimum, steek dan de plug van uw hoofdtelefoon in de PHONES aansluiting en regel het volumeniveau door aan de VOLUME knop te draaien.

Als u het geluid van de luidsprekers uit wilt zetten druk dan op de SPEAKERS toets om de luidsprekers uit te schakelen.

Waarschuwing

Zet altijd de geluidssterkte weergave naar minimum terug voordat u uw hoofdtelefoon aansluit om een mogelijke beschadiging van uw gehoor te voorkomen. Gebruik de hoofdtelefoon pas als u deze aangesloten heeft.

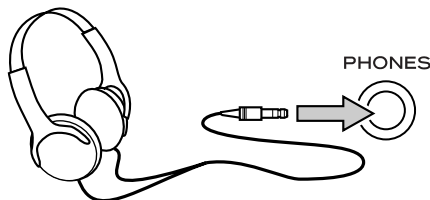

C LOUDNESS toets

Met deze toets compenseert u het verlies aan lage tonen bij een zacht geluidswaarniveau.

Schakel deze functie tijdens het luisteren op een normaal geluidswaarniveau uit.



D Regeling van de lage tonen

Deze knop wordt gebruikt om het niveau van de lage tonen in te stellen.

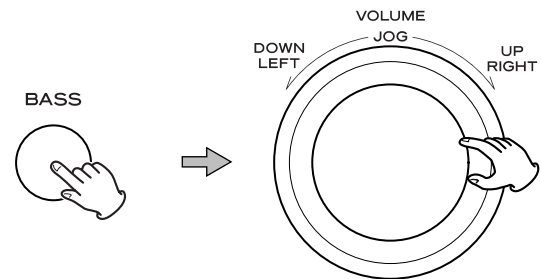

1. Druk op de BASS toets. "BAS" verschijnt in het display.
2. Draai binnen 3 seconden de JOG-knop om de instelling te veranderen.
Het niveau kan in stappen van 2 worden aangepast van -10 tot +10.

E Regeling van de hoge tonen

Deze knop wordt gebruikt om het niveau van de hoge tonen in te stellen.

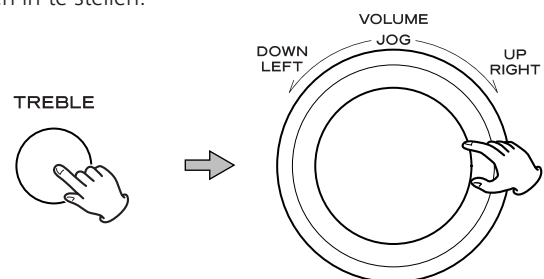

1. Druk op de TREBLE toets. "TRE" verschijnt in het display.
2. Draai binnen 3 seconden de JOG-knop om de instelling te veranderen.
Het niveau kan in stappen van 2 worden aangepast van -10 tot +10.

F Balansregelaar

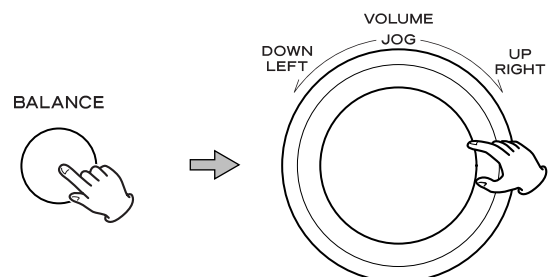

1. Druk op de BALANCE toets. "BAL" verschijnt in het display.
2. Draai binnen 3 seconden de JOG-knop om de instelling te veranderen.
Het niveau kan van L+16 tot R+16 ingesteld worden.
L+16 ... L+1 ← CENT → R+1 ... R+16

Normaliter selecteert u "CENT (center)".

Sleep Timer

Het apparaat kan worden uitgezet op het gewenste tijdstip.

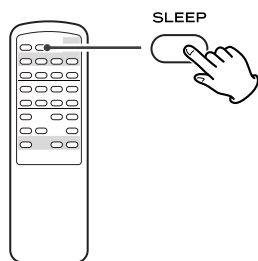

Druk herhaaldelijk op de SLEEP-toets tot de gewenste tijd op de display verschijnt.

U kunt de sleep timer in stappen van 10 minuten wijzigen.

SLEEP 90 (80, 70...of 10)

De SLEEP indicator gaat aan en het apparaat wordt 90 (80, 70, of 10) minuten later uitgeschakeld.

Normaal display:

De sleep timer staat uit.

- Als u de sleep timer instelt zal de verlichting in het display automatisch gedimd worden.
- Als u wilt controleren hoeveel tijd er nog over is, drukt u eenmaal op de SLEEP-toets. De resterende tijd wordt gedurende 3 seconden weergegeven, waarna de normale display weer verschijnt.

Demping van het geluid

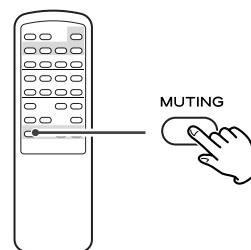

Om de geluidswaergave tijdelijk te onderbreken drukt u op de MUTING toets. Druk opnieuw op de MUTING toets om de geluidswaergave te herstellen. Als u tijdens onderbreking van de geluidswaergave het volume verandert dan wordt deze functie opgeheven.

- Als Muting geactiveerd is zal het MUTING indicatielampje knipperen.

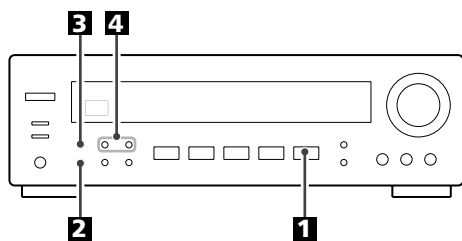

1 Druk op de TUNER toets.



2 Selecteer AM of FM met de BAND toets.



3 Druk op de TUNING MODE toets als het "CH" indicatielampje brandt om de handmatige zenderselectiefunctie te selecteren.

Het "CH" indicatielampje in het display gaat uit.
Deze toets wordt gebruikt om de tuning mode te veranderen.



4 Selecteer de gewenste zender (autoselectie).



Houd de TUNING/PRESET-toets gedurende 0,5 tot 2 seconden ingedrukt. Als een zender wordt gevonden, stopt het instelproces automatisch.

Als u het instelproces wilt stoppen, drukt u op de TUNING/PRESET-toets.

Zenders selecteren die niet automatisch kunnen worden ingesteld (handmatige selectie)

Wanneer u kort op de TUNING/PRESET-toets drukt (een halve seconde of korter), verandert de frequentie in vaste stappen.

Druk herhaaldelijk op de TUNING/PRESET-toets tot u de zender waarnaar u wilt luisteren heeft gevonden.

- "TUNED" verschijnt in het display als de zender goed en duidelijk wordt ontvangen.

FM MODE Toets

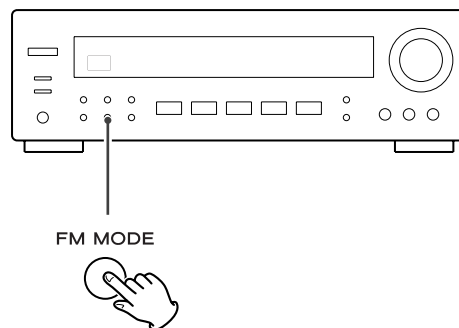

Deze toets wordt gebruikt voor het omschakelen tussen mono- of stereo-ontvangst.

Stereo

FM stereo-uitzendingen worden ontvangen en het "STEREO" stereo-indicatielampje verschijnt in het display.

- Als het geluid vervormd is en de "STEREO" indicator knippert dan is het signaal niet sterk genoeg voor een goede stereo-ontvangst. Verander in zo'n geval de instelling naar MONO.

Mono

Om een zwakke stereo FM ontvangst te compenseren wordt deze instelling geselecteerd. De signalen worden nu in mono weergegeven waarmee een betere klank bereikt wordt.

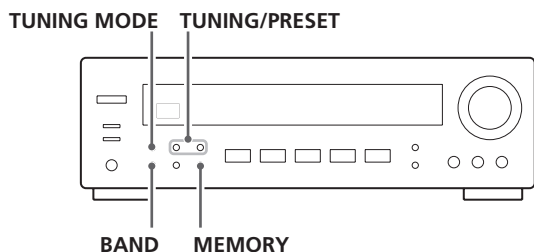

Handmatige geheugenafstemming

U kunt FM- en AM-zenders opslaan op kanaal 1 tot 30.

1 Selecteer de gewenste zender (radiostation) (zie stap **1** tot en met **4** op pagina 93).

2 Druk op de MEMORY toets.



3 Druk terwijl "MEMORY" in het display knippert op de TUNING/PRESET toets om het gewenste voorkeurkanaal te selecteren waarin u de geselecteerde zender op wilt slaan. Druk daarna nogmaals op de MEMORY toets.

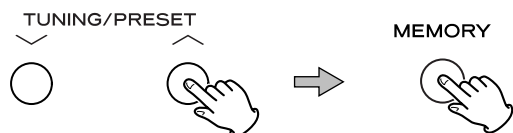

Om meer zenders in het geheugen op te slaan herhaald u stap **1** tot en met **3**.

Selecteren van voor-geprogrammeerde zenders

1 Selecteer AM of FM met de BAND toets.



2 Als het "CH" indicatielampje niet brandt drukt u op de TUNING MODE toets om de geprogrammeerde afstemfunctie te selecteren.



3 Druk herhaald op de TUNING/PRESET toetsen om het gewenste zendernummer te selecteren.



Scannen van voor-geprogrammeerde zenders

1. Selecteer AM of FM met de BAND toets.

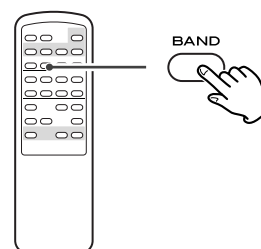

2. Druk op de MEMORY SCAN toets van de afstandsbediening.

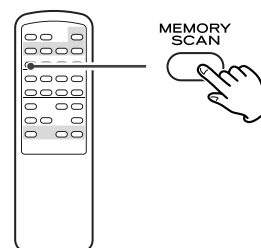

Voor-geprogrammeerde zenders, opgeslagen in het geheugen, worden met een interval van 5 seconden gescanned. Druk nogmaals op de MEMORY SCAN toets als u de gewenste zender heeft gevonden en het scannen wilt stoppen.

- Een ingestelde voorkeurzender die geen signaal doorgeeft wordt overgeslagen.

RDS (Radio Data System)

RDS (Radio Data System) is een zenderservice die ervoor zorgt dat u naast een normaal radiosignaal ook nog extra informatie kunt ontvangen.

De RDS zenderservice kan alleen op FM en alleen in Europa worden ontvangen.

1 Selecteer een FM zender (zie stap **1** t/m **4** op pagina 93).

2 Druk op de RDS MODE-toets.

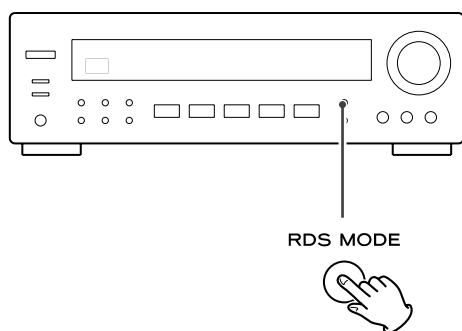

Elke keer als u kort op de RDS MODE-toets drukt verandert de RDS mode als volgt:

PS (Naam programma service)

Als u PS selecteert knippert ongeveer 4 seconden "PS", daarna verschijnt PS of de zendernaam in het display. Als er geen PS informatie is verschijnt de zenderfrequentie in het display.

PTY (Programma type)

Als u PTY selecteert knippert ongeveer 4 seconden "PTY" in het display. Als er geen PTY informatie is verschijnt de zenderfrequentie in het display.

RT (Radio tekst)

Als u RT selecteert knippert ongeveer 4 seconden "RT" in het display. De RT mode geeft zendernieuws weer samengesteld uit maximaal 64 symbolen. Als er geen RT informatie is verschijnt de zenderfrequentie in het display.

TA (Verkeersinformatie)

Als u TA selecteert knippert ongeveer 4 seconden "TA" in het display, het systeem zoekt nu een zender die verkeersinformatie doorgeeft.

- Als de gevonden zender geen TA meldingen (vekeersinformatie) meer doorgeeft dan zoekt het systeem herhaald naar andere zenders.

CT (Tijdinformatie over zenders)

Geeft informatie over de tijden dat de zender weergegeven wordt.

Als u CT selecteert knippert ongeveer 4 seconden "CT" in het display, daarna verschijnt de tijd in het display.

Als er geen CT data beschikbaar is schakelt het systeem automatisch van RDS naar PS.

RDS (PTY Programma's)

NEWS	: korte berichten, evenementen, publieke opinie, verslagen, actualiteiten.
AFFAIRS	: algemene informatie, o.a. praktische mededelingen anders dan nieuws, documentaires, discussies, analyses, enzovoorts.
INFO	: alledaagse informatie of referentiemateriaal zoals weerberichten, consumenten informatie, medische assistentie, enzovoorts.
SPORT	: programma's over sport.
EDUCATE	: educatieve en culturele informatie.
DRAMA	: allerlei radioconcerten en radioseries.
CULTURE	: alle aspecten van de nationale of lokale cultuur, inclusief religieuze evenementen, filosofie, sociale wetenschappen, taal, theater, enzovoorts.
SCIENCE	: programma's over natuurwetenschappen en technologie.
VARIED	: populaire programma's zoals kwissen, amusement, persoonlijke vraaggesprekken, komedie, satire, enzovoorts.
POP M	: programma's over commerciële en populaire muziek, het aantal verkochte discs, enzovoorts.
ROCK M	: moderne muziek, doorgaans gecomponeerd en uitgevoerd door jonge muzikanten.
EASY M	: populaire muziek, gewoonlijk korter dan 5 minuten.
LIGHT M	: klassieke muziek, instrumentale muziek, koorzang en lichte muziek voor liefhebbers.
CLASSICS	: orkestmuziek, inclusief opera's, symphonieën, kamermuziek, enzovoorts.
OTHER M	: andere stijlen muziek (Rhythm & Blues, Reggae, enzovoorts).
WEATHER	: weerberichten, vooruitzichten.
FINANCE	: financiële berichten, commercie, handel.
CHILDREN	: kinderprogramma's
SOCIAL	: sociale aangelegenheden.
RELIGION	: religieuze programma's.
PHONEIN	: programma waarin de luisteraars hun mening via de telefoon kenbaar kunnen maken.
TRAVEL	: reisverslagen.
LEISURE	: programma over recreatieve activiteiten.
JAZZ	: jazz muziek.
COUNTRY	: country muziek.
NATION M	: volksmuziek.
OLDIES	: muziek uit de zogenaamde goeie ouwe tijd.
FOLK M	: folk muziek.
DOCUMENT	: documentaires.
TEST	
ALARM	: programma dat voor een noodtoestand of een natuurramp waarschuwt.

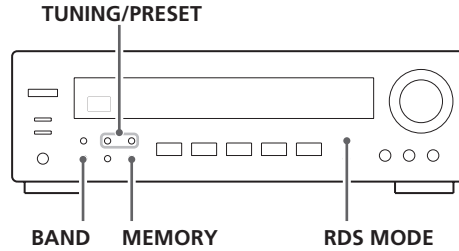

U kunt met deze functie een zender zoeken.

1 Selecteer FM met de **BAND**-toets.



2 Druk de **RDS MODE** toets langer dan 2 seconde in.

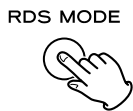

“SEARCH” knippert in het display.

3 Selecteer het gewenste **PTY programma** met de **TUNING/PRESET**-toetsen.



U kunt 31 soorten selecteren.
Het programma knippert in het display.

4 Druk op de **MEMORY**-toets.

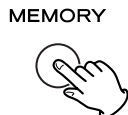

Het knipperen van de programma-indicatie stopt.

5 Druk op de **TUNING/PRESET** toetsen.



Het zoeken start.

- Als het door u geselecteerde PTY programma gevonden is stopt het zoeken en het programma-type wordt in het display weergegeven.
- Als hetzelfde programma tijdens het PTY zoeken niet wordt gevonden dan stopt de zoekfunctie automatisch bij de eerste frequentie.
- Als u het zoeken wilt stoppen drukt u op de RDS MODE-toets.

Resetten Fabrieksinstellingen

Wanneer u zelf alle instellingen in de standaard instelling wilt terugzetten, houdt u TAPE MONITOR en PHONO langer dan 3 seconden ingedrukt terwijl het apparaat in standby staat.

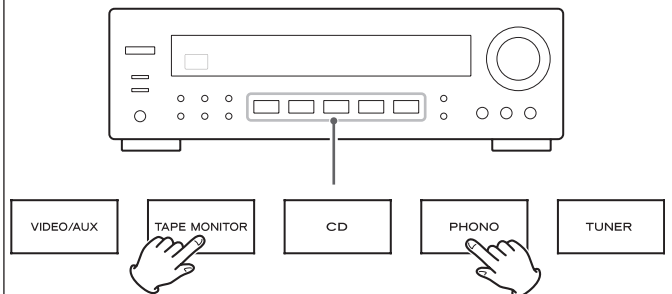

Het apparaat wordt ingeschakeld en alle instellingen keren terug naar de standaard fabrieksinstelling.

Neem bij problemen met de AG-790 alstublieft de moeite aan de hand van de onderstaande lijst te kijken of u het probleem wellicht zelf op kunt lossen. Als het probleem blijft bestaan neem dan contact op met een HiFi vakman of het TEAC-Servicecenter.

Geen netspanning

- ➔ Controleer het stopcontact waarop u het apparaat heeft aangesloten.
Controleer of het stopcontact schakelbaar is, zoja zorg er dan voor dat deze schakelaar aan staat. Controleer met een lamp, een ventilator of dergelijke of er netstroom op het stopcontact staat.

Geen geluidswaergave hoorbaar of slechts een zeer zacht geluid.

- ➔ Pas het geluid aan met de VOLUME knop.
- ➔ Stel de BALANCE controlefunctie in op "CENT".
- ➔ Controleer de aansluitingen van de luidsprekers en van de versterker. Overtuig u ervan dat de aansluitingen correct en secuur gemaakt zijn.
- ➔ Als uw luidsprekers aangesloten zijn op de SPEAKER A aansluitingen controleer dan of de SPEAKER A toets op het voorpaneel ingedrukt is. Als u geen luidsprekers aangesloten heeft op de SPEAKER B uitgangen overtuig u er dan van dat de SPEAKER B toets niet ingedrukt is. Selecteer alleen de SPEAKER uitgangen waarop u uw luidsprekers aangesloten heeft.
- ➔ Als de tape/monitorfunctie geactiveerd is en de "TAPE MON" indicatie brandt druk dan op de TAPE MONITOR toets om deze functie uit te schakelen.

Het geluidswaergaveniveau van SPEAKERS A verschilt van dat van SPEAKERS B.

- ➔ Het geluidsniveau en de kwaliteit van het geluid kunnen, afhankelijk van het luidsprekervermogen enz., verschillend zijn. Als u de SPEAKERS A en SPEAKERS B uitgangen tegelijk wilt gebruiken met een overeenkomstig geluidswaergaveniveau dan dient u luidsprekers van exact hetzelfde type op de SPEAKERS A en B uitgangen aan te sluiten.

Het waergavegeluid is niet zuiver of klinkt vervormd

- ➔ De AG-790 staat te dicht bij een TV toestel/monitor of een soortgelijk apparaat.
Verplaats de apparaten om interferentie te voorkomen of zet ze uit.
- ➔ Verbind de aarddraad van de platenspeler met de SIGNAL GND uitgang.

Het geluid stopt tijdens waergave van de muziek of er is geen geluid hoorbaar na inschakeling van het apparaat.

- ➔ De luidspreker-impedantie is minder dan voor het apparaat is voorgeschreven.
- ➔ Schakel het apparaat uit en stel het volume lager in.

De lage tonen zijn niet of niet goed hoorbaar

- ➔ De luidspreker-aansluitingen zijn niet correct (+ en – verkeerd) aangesloten. Controleer de polariteit van de luidspreker-aansluitingen.

Geen zender kan ontvangen worden of het signaal is te zwak.

- ➔ Controleer of de antenne(s) correct aangesloten zijn.
- ➔ Stel het radiostation correct in.
- ➔ Als er naast de AG-790 een TV toestel aanstaat zet dit dan uit.
- ➔ Installeer de antenne opnieuw nadat u mogelijk een plaats met een betere ontvangst gevonden heeft.
- ➔ Het aansluiten van een externe antenne kan noodzakelijk zijn.

De ontvangst is stereo, het geluid is mono.

- ➔ Druk op de FM MODE toets.

De afstandsbediening functioneert niet.

- ➔ Druk op de POWER toets om de AG-790 in te schakelen.
- ➔ Vervang alle batterijen in de afstandsbediening door nieuwe. Mogelijk zijn deze te zwak.
- ➔ Gebruik de afstandsbediening dicht(er) bij het apparaat (minder dan 5m) en richt de afstandsbediening op de sensor in het voorpaneel van de AG-790.
- ➔ Verwijder eventuele obstakels die zich tussen de afstandsbediening en de AG-790 bevinden.
- ➔ Als er een fluorescerende lamp of een ander soort felle lamp in de omgeving van de AG-790 staat verwijder deze dan of zet hem uit.

Als normale bediening niet meer mogelijk is trek dan de stekker uit het stopcontact en steek hem vervolgens na 20 seconden weer terug in het stopcontact.

Onderhoud

Als het apparaat vuil wordt, gebruik dan voor het schoonmaken een zachte, schone, droge doek of een milde zeep. Zorg ervoor dat al het vuil wordt verwijderd. Gebruik nooit chemische reinigingsmiddelen zoals spuitbussen, antistatische spray's of vloeistof, benzine of verdunner. De chemicaliën beschadigen het oppervlak van het apparaat.

Versterker gedeelte

Uitgangsvermogen	90 + 90 W RMS (1,0% THD, 1kHz, 8 Ω) 100 + 100 W RMS (1,0% THD, 1kHz, 6 Ω) 115 + 115 W RMS (1,0% THD, 1kHz, 4 Ω)
Totale Harmonische Vervorming	0,05 % (bij 80 W, 1 kHz)
Audio gevoeligheid/impedantie . . .	PHONO: 6,5 mV/22 kohms LINE: 230 mV/22 kohms
Frequentiebereik.	PHONO: 20 Hz - 20 kHz, ±3 dB LINE: 20 Hz - 35 kHz, -3 dB
Signaal/ruisverhouding	PHONO: 75 dB (IHF-A) LINE: 90 dB (IHF-A)
Klankcontrole	BASS: ±10 dB bij 100 Hz TREBLE: ±10 dB bij 10 kHz
Loudness controle.	+4 dB bij 100 Hz

FM Tuner gedeelte

Ontvangstbereik	87,5 MHz-108,0 MHz
Bruikbare gevoeligheid.	Mono: 10 dBµV/m 50 dB Eindgevoeligheid Mono: 15 dBµV/m Stereo: 33 dBµV/m
Spiegelfrequentie-onderdrukking	35 dB
AM-signaalonderdrukking	50 dB
Harmonische Vervorming (1 kHz).	Mono: 0,5 % Stereo: 0,5 %
Frequentiebereik.	20 Hz - 15 kHz, -3 dB
Stereokanaal-begrenzing (1 kHz).	35 dB
Signaal/ruisverhouding	Mono: 70 dB Stereo: 65 dB (IHF-A)

AM Tuner gedeelte

Ontvangstbereik	522 kHz-1,620 kHz (9 kHz stappen)
Bruikbare gevoeligheid	55 dB
Totale Harmonische Vervorming	1 % bij 100 dBµV/m
Signaal/ruisverhouding	40 dB bij 100 dBµV/m

Algemene informatie

Stroomtoevoer	AC 230V, 50Hz
Stroomverbruik	280 W 0,6 W (Standby)
AC netstroom aansluiting (max. 100 W) . .	niet geschakeld x 1
Afmetingen (B x H x D).	435 x 144 x 330 mm
Gewicht (netto)	7,4 kg

Standaard accessoires

AM Raamantenne x 1
FM-antenne x 1
Afstandsbediening (UR-415) x 1
Batterij (AA, R6, SUM-3) x 2

- Het ontwerp en de specificaties kunnen worden gewijzigd zonder aankondiging vooraf.
- De illustraties kunnen licht afwijken van de productiemodellen.

Informatie voor gebruikers van inzameling en verwijdering van oude apparaten en gebruikte batterijen

Deze tekens op de producten, verpakkingen en/of bijgaande documenten betekent dat gebruikte elektrische en elektronische producten en batterijen niet mogen worden gemengd met algemeen huishoudelijk afval. Breng alstublieft voor de juiste behandeling, herwinning en hergebruik van oude producten en gebruikte batterijen deze naar daarvoor bestemde verzamelpunten, in overeenstemming met uw nationale wetgeving en de instructies 2002/96/EC en 2006/66/EC.

Door deze producten en batterijen juist te rangschikken, helpt u het redden van waardevolle rijkdommen en voorkomt u mogelijke negatieve effecten op de menselijke gezondheid en de omgeving, welke zich zou kunnen voordoen door ongepaste afvalverwerking.

Voor meer informatie over het inzamelen en hergebruik van oude producten en batterijen kunt u contact opnemen met uw plaatselijke gemeente, uw afvalverwerkingsbedrijf of het verkooppunt waar u de artikelen heeft gekocht.

Informatie over verwijdering in ander landen buiten de Europese Unie

Deze symbolen zijn alleen geldig in de Europese Unie. Mocht u artikelen weg willen gooien, neem dan alstublieft contact op met uw plaatselijke overheidsinstantie of dealer en vraag naar de juiste manier van verwijderen.

Opmerking bij het batterij teken (rechtsonder twee tekens voorbeelden):

Dit teken wordt mogelijk gebruikt in combinatie met een chemisch teken. In dat geval voldoet het aan de eis en de richtlijn, welke is opgesteld voor het betreffende chemisch product.



TEAC

TEAC CORPORATION	1-47 Ochiai, Tama-shi, Tokyo 206-8530, Japan Phone: (042) 356-9156
TEAC AMERICA, INC.	7733 Telegraph Road, Montebello, California 90640 Phone: (323) 726-0303
TEAC CANADA LTD.	5939 Wallace Street, Mississauga, Ontario L4Z 1Z8, Canada Phone: (905) 890-8008
TEAC MEXICO, S.A. de C.V.	Rio Churubusco 364, Colonia Del Carmen, Delegación Coyoacán, CP 04100, México DF, México Phone: (5255)5010-6000
TEAC UK Ltd.	Suites 19 & 20, Building 6, Croxley Green Business Park, Hatters Lane, Watford, Hertfordshire, WD18 8TE, U.K. Phone: (0845)130-2511
TEAC EUROPE GmbH	Bahnstraße 12, D-65205 Wiesbaden-Erbenheim, Deutschland Phone: 0611-71580

This appliance has a serial number located on the rear panel. Please record the model number and serial number and retain them for your records.

Model number _____ Serial number _____

0912·MA-0980D